REGLEMENT DEPARTEMENTAL de Défense Extérieure Contre l'Incendie



Envoyé en préfecture le 21/12/2023

Reçu en préfecture le 21/12/2023

Publié le



ID : 034-213402670-20231214-D_2023_054_01-DE



SERVICE DÉPARTEMENTAL
D'INCENDIE ET DE SECOURS

Envoyé en préfecture le 21/12/2023

Reçu en préfecture le 21/12/2023

Publié le

ID : 034-213402670-20231214-D_2023_054_01-DE

S²LOW



Liberté • Égalité • Fraternité

RÉPUBLIQUE FRANÇAISE

Arrêté n° 2017-01- 8645

portant Règlement Départemental de Défense Extérieure Contre l'Incendie (RDDECI)

**Le Préfet de l'Hérault,
Le Président du conseil départemental,
Président du conseil d'administration
du service départemental d'incendie et de secours de l'Hérault,**

ARRETENT

- Vu le code général des collectivités territoriales et notamment ses articles L.2213-32, L.2225-1 à 4, L.5211-9-2 et R.2225-1 à 10 ;
- Vu le Code de l'urbanisme, notamment ses articles L.332-8, L.460-2, R.111-2, R.111-5 ;
- Vu le code de la construction et de l'habitation, livre premier, titre II, chapitre III ;
- Vu l'arrêté du 31 janvier 1986 modifié relatif à la protection contre l'incendie des bâtiments d'habitations ;
- Vu l'arrêté du 25 juin 1980 modifié relatif au règlement de sécurité contre l'incendie des établissements recevant du public ;
- Vu l'arrêté du 1^{er} février 1978 modifié approuvant le règlement d'instruction et de manœuvre des sapeurs-pompiers communaux ;
- Vu la loi n° 2011-525 du 17 mai 2011 de simplification et d'amélioration de la qualité du droit et notamment son article 77 ;
- Vu le décret n° 2015-235 du 27 février 2015 relatif à la défense extérieure contre l'incendie ;
- Vu l'arrêté n° : INTE 1522200A du 15 décembre 2015 fixant le référentiel national de défense extérieure contre l'incendie et abrogeant les dispositions antérieures contradictoires ;
- Vu l'arrêté préfectoral n° 2012-01-05 du 9 janvier 2012 modifié portant approbation du Règlement Opérationnel des Services Incendie et de Secours de l'Hérault ;
- Vu l'arrêté préfectoral n° 6919 du 5 août 2016 portant approbation du Schéma Départemental d'Analyse et de Couverture des Risques du département de l'Hérault ;
- Vu la délibération du Conseil d'administration du Service Départemental d'Incendie et de Secours de l'Hérault n° 2017-98 du 15 septembre 2017 portant avis favorable au Règlement Départemental de Défense Extérieure contre l'Incendie ;

Sur proposition de Monsieur le Directeur Départemental des Services Incendie et de Secours de l'Hérault,

ARTICLE 1 : le Règlement Départemental de Défense Extérieure Contre l'Incendie de l'Hérault annexé au présent arrêté est approuvé.

ARTICLE 2 : le présent arrêté prend effet à compter de sa publication. Il est publié au recueil des actes administratifs de la préfecture et du service départemental d'incendie et de secours de l'Hérault. Il est notifié à tous les maires et aux présidents d'établissements publics de coopération intercommunale à fiscalité propre du département.

Il est consultable :

- A la préfecture de l'Hérault, 34 place des Martyrs de la Résistance, 34062 Montpellier cedex 2
- A la direction du service d'incendie et de secours, Parc de Bel Air, 150 rue Supernova 34570 Vailhauquès

Il est téléchargeable :

- Sur le site internet de la préfecture de l'Hérault www.hérault.gouv.fr.
- Sur le site internet du service départemental d'incendie et de secours de l'Hérault www.sdis34.fr.

Envoyé en préfecture le 21/12/2023

Reçu en préfecture le 21/12/2023

Publié le

ID : 034-213402670-20231214-D_2023_054_01-DE

S²LOW

ARTICLE 3 : Monsieur le Directeur de cabinet du Préfet de l'Hérault, les sous-préfets, les maires des communes du département et les présidents d'établissements publics de coopération, intercommunale à fiscalité propre, le Directeur départemental des services d'incendie et de secours, l'ensemble des acteurs concourants à la défense extérieure contre l'incendie, sont chargés chacun en ce qui les concerne, de l'application du présent arrêté.

ARTICLE 4 : le présent arrêté peut faire l'objet d'un recours devant le tribunal administratif dans un délai de 2 mois à compter de sa publication.

ARTICLE 5 : une évaluation de l'application des mesures techniques édictées par le règlement départemental de défense extérieure contre l'incendie de l'Hérault sera réalisée 18 mois après la parution du présent arrêté par le service départemental d'incendie et de secours de l'Hérault.

Fait à Montpellier, le 9 octobre 17

Le Président,

Le Préfet,

Le Président
du Conseil d'Administration du SDIS

Kléber MESQUIDA
Président du Conseil départemental

Pour le préfet et par délégation
Le sous-préfet, directeur de cabinet
Guillaume SAOUR

PREAMBULE

La défense extérieure contre l'incendie (DECI) a pour objet d'assurer, en fonction des besoins résultant des risques à prendre en compte, l'alimentation en eau des moyens des services d'incendie et de secours par l'intermédiaire de points d'eau identifiés à cette fin.

Si les sapeurs-pompiers ont à leur charge l'extinction des incendies, il est de la responsabilité du Maire ou du président de l'EPCI en cas de transfert de compétence (loi n°2011-525 du 17 mai 2011 - art.77) d'assurer, sur sa commune (ou EPCI), la fourniture de l'eau nécessaire aux secours pour la lutte contre les incendies.

L'efficacité des opérations de lutte contre les incendies dépend notamment de la connaissance des risques du secteur et de l'existence des ressources en eau suffisantes, à proximité des lieux exposés au risque incendie, de manière à permettre aux sapeurs-pompiers d'attaquer le sinistre sans retard et de s'en rendre maîtres dans les meilleurs délais.

La réforme de la DECI vise à :

- améliorer ou maintenir le **niveau de sécurité** en développant ou confortant une défense contre l'incendie **adaptée, rationnelle et efficiente** ;
- réaffirmer et clarifier les **pouvoirs des maires ou des présidents d'E.P.C.I.** dans ce domaine tout en **améliorant** et en **adaptant** le cadre de leur exercice ;
- donner une **cohérence** aux opérations de maintenance et de contrôle des équipements de D.E.C.I. source d'optimisation des charges financières afférentes ;
- soutenir** les maires et les présidents d'E.P.C.I. dans ce domaine complexe sur les plans technique et juridique ;
- inscrire la D.E.C.I. dans les **approches globales** de gestion des ressources en eau et d'aménagement durable des territoires ;
- mettre en place une **planification** de la D.E.C.I. : les schémas communaux ou intercommunaux de D.E.C.I. ;
- optimiser les **dépenses financières** afférentes ;
- préciser les **rôles respectifs** des communes, des E.P.C.I., du S.D.I.S. et des autres partenaires dans ce domaine ;
- décharger les maires et les communes de la D.E.C.I. en permettant son **transfert total ou partiel** aux E.P.C.I. à fiscalité propre.

Le RDDECI s'appuie sur une démarche de sécurité par objectif. Cette approche permet d'intégrer les contingences de terrain pour adapter les moyens de défense dans une politique globale à l'échelle départementale. Il ne s'agit donc plus de prescrire de manière uniforme sur tout le territoire national les capacités en eau mobilisables. L'objectif final est de réaliser une défense incendie de proximité, adaptée aux risques et aux spécificités du territoire au moyen de solutions d'une grande diversité.

Le dimensionnement des besoins en eau dépend de la surface maximale du sinistre (soit de la plus grande surface du bâtiment non recoupée par un mur coupe-feu), de la durée d'extinction estimée et du type de risque à défendre. Il n'est pas le résultat d'un jugement arbitraire.

L'eau est indispensable aux sapeurs-pompiers pour lutter efficacement contre les incendies. Mais c'est aussi un élément de plus en plus précieux qu'il convient de préserver.

Il s'agit donc d'optimiser la DECI et, à risque équivalent, de l'homogénéiser dans ses prescriptions que ce soit au stade de l'étude des permis de construire ou lors de visites sur le terrain. En effet, les coûts pour la collectivité en matière de DECI doivent être adaptés au risque à défendre et à la valeur du bien. La diminution des quantités d'eau, proposée dans certains cas, sera de nature à réduire les frais d'investissement et d'entretien pour les communes rurales pouvant en bénéficier.

Le présent règlement porte sur les principes de la DECI pour la protection générale des bâtiments, et ne traite pas des espaces naturels (les forêts en particulier), des Installations Classées pour la Protection de l'Environnement (ICPE), de sites particuliers comme des tunnels et autres ouvrages routiers ou ferroviaires. Ces différentes défenses contre l'incendie relèvent de réglementations spécifiques dont l'objet ne se limite pas aux seules ressources en eau. Il en est de même pour les moyens internes de défense contre l'incendie tels que les

Robinetts d'incendie armés, les systèmes d'extinction automatique, les extincteurs
de ce document.

Ce RD DECI constituera pour le SDIS le fondement réglementaire permettant d'émettre tout avis ou expertise en matière de DECI.

Enfin, ce règlement constitue un document vivant qui évoluera en fonction des retours d'expériences observés dans le département de l'Hérault, selon la procédure qui a présidé à sa conception.

Le Règlement Départemental de Défense Extérieure contre l'Incendie est arrêté par le préfet après avis du Conseil d'Administration du Service Départemental d'Incendie et de Secours et présentation au collège des chefs de service de l'Etat.

Il est notifié à tous les maires du département et publié aux recueils des actes administratifs de la préfecture et du SDIS.

Glossaire des abréviations

CADRE JURIDIQUE	7
Le Cadre National.....	7
La loi n°2011-525 du 17 mai 2011.....	7
Le décret n° 2015-235 du 27 février 2015	7
L'arrêté n° NOR INTE 152200A du 15 décembre 2015.....	8
Le Cadre territorial	8
Le règlement départemental de défense extérieure contre l'incendie (RDDECI)	8
L'arrêté du maire (communal) ou du président de l'E.P.C.I. à fiscalité propre (intercommunal) de la D.E.C.I.	8
Le schéma communal ou intercommunal de défense extérieure contre l'incendie.....	9
1 LES PRINCIPES DE LA DEFENSE EXTERIEURE CONTRE L'INCENDIE	10
1.1 Les différents types de risques	10
1.1.1 Les bâtiments à risque courant.....	11
1.1.2 Les bâtiments à risque particulier.....	11
1.2 L'analyse des risques	11
1.3 Interactions avec les documents d'urbanisme.....	12
1.3.1 Dispositions générales.....	12
1.3.2 Cohérence entre l'analyse de risque et le zonage des plans locaux d'urbanisme.....	12
1.4 Les quantités d'eau de référence	12
1.5 Distances et cheminements entre les points d'eau incendie et les bâtiments.....	14
1.6 Cas des installations classées pour la protection de l'environnement (I.C.P.E.).....	14
1.7 Cas des bâtiments agricoles	15
1.8 Cas des campings ou assimilés (établissements d'hôtellerie plein air), aires gens du voyage.	16
1.9 Cas des Zones d'activités ou industrielles.....	16
1.10 D.E.C.I et incendie de forêts	17
1.11 Autres cas	17
1.12 Les moyens opérationnels pouvant être mis en œuvre par les sapeurs-pompiers du SDIS 34	17
1.12.1 Les moyens opérationnels du SDIS de l'Hérault	17
1.12.2 Les limites opérationnelles du SDIS 34.....	18
1.13 Les grilles de couverture d'évaluation des besoins en eau	19
1.13.1 Principes généraux	19
1.13.2 Détermination de la surface de référence du risque.....	19
1.13.3 Les grilles de couverture d'évaluation des besoins en eau	19
2 LES CARACTERISTIQUES TECHNIQUES DES POINTS D'EAU INCENDIE	30
2.1 Caractéristiques communes des différents Points d'Eau Incendie	30
2.2 Inventaire des Points d'Eau Incendie concourant à la DECI.....	30
2.2.1. Poteaux (PI) et bouches d'incendie (BI) alimentés par un réseau sous pression	31
2.2.2. Points d'Eau Naturels ou Artificiels (P.E.N.A)	31
2.2.2.1 Cours d'eau, étang, etc.....	31

2.2.2.2	Puisard déporté (relié à un plan d'eau ou cours d'eau)	32
2.2.2.3	Réserves ou citernes artificielles (enterrées ou aériennes)	32
2.2.3	Cas des réseaux d'irrigation agricole (borne agricole) et des autres réseaux d'eau sous pression	32
2.2.4	Autres dispositifs, piscines privées, notion d'auto protection incendie	32
2.2.4.1	Les piscines privées	33
2.2.4.2	La notion d'auto protection incendie	33
2.3	Equipement des PEI	33
2.3.1	Aire d'aspiration	34
2.3.2	Dispositifs fixe d'aspiration	34
2.3.2.1	Poteau d'aspiration	34
2.3.2.2	Colonne d'aspiration	34
2.3.2.3	Prise fixe d'aspiration	34
2.3.2.4	Guichet	35
2.4	Cas particuliers des châteaux d'eau et des surpresseurs	35
3	LA SIGNALISATION DES POINTS D'EAU INCENDIE	36
3.1	Exigences minimales de signalisation	36
3.2	Protection et signalisation complémentaire	37
3.3	Couleur des hydrants ou des appareils	37
3.3.1	Poteaux incendie	37
3.3.2	Bouches incendie	38
3.3.3	Autres PEI	39
3.4	Symbolique de signalisation utilisable en cartographie	39
4	GESTION GENERALE DE LA DEFENSE EXTERIEURE CONTRE L'INCENDIE	40
4.1	La police administrative de la D.E.C.I. et le service public de la D.E.C.I.	40
4.1.1	La police administrative spéciale de la D.E.C.I.	40
4.1.2	Le service public de D.E.C.I.	40
4.2	Le service public de la D.E.C.I. et le service public de l'eau	41
4.3	La participation de tiers à la D.E.C.I. et les points d'eau incendie privés	41
4.3.1	P.E.I. couvrant des besoins propres	42
4.3.1.1	Les P.E.I. propres des installations classées pour la protection de l'environnement (I.C.P.E.)	42
4.3.1.2	Les P.E.I. propres des établissements recevant du public (E.R.P.)	42
4.3.1.3	Les P.E.I. propres de certains ensembles immobiliers	42
4.3.2	Les P.E.I. publics financés par des tiers	43
4.3.3	Aménagement de P.E.I. publics sur des parcelles privées	43
4.3.4	Mise à disposition d'un point d'eau privé par son propriétaire	44
4.4	Utilisations annexes des points d'eau incendie	44
4.5	Défense extérieure contre l'incendie et gestion durable des ressources en eau	45
4.5.1	La D.E.C.I. et la loi sur l'eau	46
4.5.2	Qualité des eaux utilisables pour la D.E.C.I.	46
4.5.3	Préservation des ressources en eau en situation opérationnelle	46
4.5.4	Optimisation des réseaux en situation opérationnelle	47
4.6	Rôle du Service Départemental d'Incendie et de Secours	47

5	MISE EN SERVICE et MAINTIEN en CONDITION OPERATIONNELLE des PEI	48
	et ECHANGES D'INFORMATIONS entre PARTENAIRES de la DECI	48
5.1	Mise en service des PEI	48
5.1.1	Visite de réception	48
5.1.2	Numérotation d'un Point d'Eau Incendie	49
5.2	Maintien en condition opérationnelle	49
5.2.1	Maintenance préventive et maintenance corrective	50
5.2.2	Contrôles techniques périodiques	51
5.2.3	Cas des PEI privés (au sens du chapitre 4)	52
5.2.4	Reconnaitances opérationnelles périodiques	52
5.3	Base de Données des Points d'Eau Incendie (BD DECI)	53
5.4	Circulation générale des informations	54
6	L'ARRETE MUNICIPAL ou INTERCOMMUNAL de DEFENSE EXTERIEURE CONTRE L'INCENDIE	55
6.1.	Objectifs de l'arrêté	55
6.2.	Elaboration et mise à jour	56
7	LE SCHEMA COMMUNAL OU INTERCOMMUNAL DE DEFENSE EXTERIEURE CONTRE L'INCENDIE	57
7.1.	Objectifs	57
7.2.	Processus d'élaboration	58
7.2.1.	Analyse des risques	58
7.2.2.	État de l'existant de la DECI	59
7.2.3.	Application des grilles de couverture et évaluation des besoins en PEI	59
7.3.	Constitution du dossier du schéma	59
7.4	Procédure d'adoption	60
7.5.	Procédure de révision	60

ANNEXES

Annexe 1 : guide départemental des caractéristiques et d'aménagement des points d'eau incendie

Annexe 2 : guide technique relatif à l'accessibilité des véhicules d'incendie et de secours

Annexe 3 : guide technique pour le dimensionnement des besoins en eau pour des bâtiments industriels ou assimilés

Annexe 4 : fiches types (réception d'un P.E.I, indisponibilité d'un P.E.I, remise en service d'un P.E.I)

Annexe 5 : principaux textes relatifs à la D.E.C.I

Glossaire des abréviations

- BD DECI : base de données de la DECI
- B.I. : bouche d'incendie
- CASDIS : conseil d'administration du service départemental d'incendie et de secours
- C.G.C.T. : code général des collectivités territoriales
- CI : citerne
- CIAM : convention interdépartementale d'assistance mutuelle
- CODIS : centre opérationnel départemental d'incendie et de secours
- C.O.S : commandant des opérations de secours
- C.S.P. : code de la santé publique
- D.E.C.I. : défense extérieure contre l'incendie
- D.O.S : directeur des opérations de secours
- E.P.C.I. : établissement public de coopération intercommunale
- E.R.P. : établissement recevant du public
- G.D.C.A des PEI : guide départemental des caractéristiques et d'aménagement des PEI
- HYDRANT : appareil hydraulique sous pression constitué des poteaux et bouches incendie
- I.C.P.E. : installation classée pour la protection de l'environnement
- I.G.H : immeuble de grande hauteur
- P.A. : point d'aspiration
- P.E.I. : point d'eau incendie
- P.E.N.A : point d'eau naturel et artificiel
- P.I. : poteau d'incendie
- PLU : plan local d'urbanisme
- R.D.D.E.C.I. : règlement départemental de la défense extérieure contre l'incendie
- R.O : règlement opérationnel
- R.N.D.E.C.I. : référentiel national de la défense extérieure contre l'incendie
- S.C.D.E.C.I. : schéma communal de défense extérieure contre l'incendie
- S.D.A.C.R. : schéma départemental d'analyse et de couverture des risques
- S.D.I.S. : service départemental d'incendie et de secours
- S.I.C.D.E.C.I. : schéma intercommunal de défense extérieure contre l'incendie
- Z.A.C. : zone d'aménagement concerté

CADRE JURIDIQUE

Le Cadre National

Le cadre national de la D.E.C.I. est institué sous la forme des articles L. 2213-32, L. 2225-1 à 4 et L. 5211-9-2-I du code général des collectivités territoriales -C.G.C.T.- (loi n° 2011-525 du 17 mai 2011 de simplification et d'amélioration de la qualité du droit), des articles R. 2225-1 à 10 du C.G.C.T. (décret n° 2015-235 du 27 février 2015 relatif à la défense extérieure contre l'incendie) et de l'arrêté n° NOR INTE1522200A du 15 décembre 2015 relatif au référentiel national de défense extérieure contre l'incendie.

La loi n°2011-525 du 17 mai 2011

L'article L. 2213-32 crée la police administrative spéciale de la D.E.C.I. placée sous l'autorité du maire. Le maire doit s'assurer de l'existence, de la suffisance et de la disponibilité des ressources en eau pour la lutte contre l'incendie, au regard des risques à défendre.

Les articles L. 2225-1, 2 et 3 au sein du chapitre « défense extérieure contre l'incendie » :

- **définissent son objet** : les communes doivent assurer en permanence l'alimentation en eau des moyens de lutte contre les incendies ;
- **distinguent** la défense extérieure contre l'incendie, d'une part des missions des services d'incendie et de secours et d'autre part des missions du service public de l'eau ;
- **érigent un service public** communal de la **D.E.C.I.**
- **éclaircissent les rapports juridiques** entre la gestion de la D.E.C.I. et celle des réseaux d'eau potable. Le service public de la D.E.C.I. ne doit pas être confondu avec le service public de l'eau. Ainsi, les investissements nécessaires pour alimenter en eau les poteaux et bouches d'incendie ne sont pas payés par les abonnés du service de l'eau, mais par le budget communal ou intercommunal de la D.E.C.I. ;
- **inscrivent cette compétence de gestion** au rang des compétences communales. La loi, en créant cette compétence, permet **le transfert facultatif de la D.E.C.I. aux établissements publics de coopération intercommunale (E.P.C.I.)**. Ceci permet la mutualisation : groupement d'achats d'équipements ou réalisation sur de plus grandes échelles des travaux d'installation et de maintenance des points d'eau incendie.

Enfin, l'article L. 5211-9-2 rend possible **le transfert du pouvoir de police spéciale** de la D.E.C.I. du maire **vers le président de l'E.P.C.I.** à fiscalité propre. Seules conditions préalables à ce transfert facultatif, il faut que le service public de la D.E.C.I. soit transféré à l'E.P.C.I à fiscalité propre et que l'ensemble des maires de l'E.P.C.I. transfère leur pouvoir. Ainsi, la commune et le maire peuvent transférer l'intégralité du domaine de la D.E.C.I. (service public et pouvoir de police) à un E.P.C.I. à fiscalité propre, s'ils le souhaitent.

En outre, la **D.E.C.I est transférée** en totalité (service public et pouvoir de police) par la loi **aux métropoles** pour lesquelles s'appliquent les articles L.5217-2 5°e et L.5217-3 du C.G.C.T.

Le décret n° 2015-235 du 27 février 2015

Le chapitre « défense extérieure contre l'incendie » de la partie réglementaire du C.G.C.T. complète ces dispositions en définissant :

- la notion de **Points d'Eau Incendie (PEI)**, constitués **d'ouvrages publics ou privés** (article R 2225-1) ;
- le contenu du référentiel national (article R. 2225-2) ;
- le contenu et la méthode d'adoption du règlement départemental de D.E.C.I.(article R. 2225-3) ;
- **la conception** de la D.E.C.I. par le maire ou le président de l'E.P.C.I. à fiscalité propre (article R. 2225-4) ;

- le contenu et la méthode d'adoption du **schéma communal ou intercommunal** est facultatif (article R. 2225-5 et 6) ;
- les objets du service public de D.E.C.I. pris en charge par la commune ou l'E.P.C.I. et les possibilités de prise en charge de tout ou partie de ses objets par des tiers (article R. 2225-7) ;
- les modalités d'utilisation des réseaux d'adduction d'eau potable au profit de la D.E.C.I. (article R. 2225-8) ;
- les **notions de contrôle** des points d'eau incendie (évaluation de leurs capacités) sous l'autorité de la police spéciale de la D.E.C.I. (article R. 2225-9) et **de reconnaissance opérationnelle** de ceux-ci par les S.D.I.S. (article R. 2225-10).

Enfin, **les textes suivants sont abrogés** conformément à l'arrêté du 15 décembre 2015 fixant le référentiel national de la défense extérieure contre l'incendie :

- circulaire du 10 décembre 1951 ;
- circulaire du 20 février 1957 relative à la protection contre l'incendie dans les communes rurales ;
- circulaire du 9 août 1967 relative au réseau d'eau potable, protection contre l'incendie dans les communes rurales ;
- les parties afférentes à la D.E.C.I. de l'arrêté du 1^{er} février 1978 portant règlement d'instruction et de manœuvre des sapeurs-pompiers communaux mentionnés dans l'arrêté sus visé.

L'arrêté n° NOR INTE 1522200A du 15 décembre 2015

Le référentiel national définit une méthodologie et des principes généraux relatifs à l'aménagement, à l'entretien et à la vérification des PEI servant à l'alimentation des moyens de lutte contre l'incendie. Il aborde l'ensemble des questions relatives à la DECI et présente des solutions possibles. Il n'est pas directement applicable sur le terrain. Le référentiel constitue une « boîte à outils » pour établir le RDDECI qui fixe les règles de DECI adaptées aux risques et contingences du territoire.

Le référentiel porte sur les principes de la défense extérieure contre l'incendie pour la protection générale des bâtiments.

Le Cadre territorial

Le règlement départemental de défense extérieure contre l'incendie (RDDECI)

Défini à l'article R.2225-3 du C.G.C.T. le présent règlement départemental est la clef de voûte de la nouvelle réglementation de la D.E.C.I. C'est à ce niveau que sont élaborées les « grilles de couverture » des risques d'incendie respectant le principe d'objectif de sécurité à atteindre, notamment dans le choix des points d'eau incendie (P.E.I.) possibles. Il est réalisé à partir d'une large et obligatoire concertation avec les élus et les autres partenaires de la D.E.C.I. notamment les services publics de l'eau. Il est rédigé par le S.D.I.S. Il est arrêté par le préfet de département.

Il permet de fixer des solutions adaptées aux risques à défendre, en prenant en compte les moyens et les techniques du S.D.I.S.34 ainsi que leurs évolutions.

Il est ainsi cohérent avec le schéma départemental d'analyse et de couverture des risques (S.D.A.C.R.). Il est complémentaire du règlement opérationnel du S.D.I.S. Le RD DECI 34 est annexé au Règlement Opérationnel du Service départemental d'Incendie et de Secours de l'Hérault.

L'arrêté du maire (communal) ou du président de l'E.P.C.I. à fiscalité propre (intercommunal) de la D.E.C.I.

Défini à l'article R 2225-4 du C.G.C.T. cet arrêté obligatoire fixe à minima la liste des points d'eau incendie de la commune ou de l'intercommunalité. Par principe, ces P.E.I. sont **identifiés** et **proportionnés en fonction des risques**. Pour l'appuyer dans cette analyse qui peut paraître complexe, l' élu peut mettre en place un schéma communal ou intercommunal de D.E.C.I.

Le schéma communal ou intercommunal de défense extérieure contre l'incendie

Défini à l'article R 2225-5 et 6 du C.G.C.T. il est élaboré pour chaque commune ou E.P.C.I. à fiscalité propre à l'initiative du maire ou du président de l'E.P.C.I., qui l'arrête après avis du S.D.I.S. et des autres partenaires compétents (gestionnaires des réseaux d'eau notamment).

Il analyse les différents risques présents sur tout le territoire de la commune ou de l'intercommunalité. Il prend en compte le développement projeté de l'urbanisation pour définir les besoins de ressources en eau à prévoir.

Au regard de l'existant en matière de défense contre l'incendie, il identifie le type de risques couverts et met en évidence ceux pour lesquels il conviendrait de disposer d'un complément pour être en adéquation avec le présent règlement départemental.

Il permet ainsi la planification des équipements de renforcement ou de complément de cette défense.

Ce schéma devrait utilement être réalisé dans les communes où la D.E.C.I. est insuffisante.

La DECI a pour objet d'assurer, en fonction des besoins résultant des risques à prendre en compte, l'alimentation en eau des moyens des services d'incendie et de secours par l'intermédiaire de points d'eau incendie identifiés à cette fin (art L 2225-1 du C.G.C.T).

L'efficacité des opérations de lutte contre les incendies dépend notamment de l'adéquation entre les besoins en eau pour l'extinction des bâtiments concernés et les ressources disponibles.

Cette adéquation est obtenue par un travail d'analyse permettant de **proportionner la ressource en eau** au regard des risques à couvrir. **L'analyse des risques est un des principes fondateurs de la D.E.C.I.**

Les évaluations des besoins en eau et le choix de l'implantation des points d'eau incendie relèvent des pouvoirs du maire ou du président d'E.P.C.I à fiscalité propre (article R .2225-4 du CGCT). Ils s'appuient pour cela sur l'expertise, la méthode et les données définies dans le présent règlement, et lorsqu'ils existent sur des textes réglementaires ou normatifs (ex : ERP, ICPE, normes...).

La D.E.C.I. repose sur les principes suivants :

- la qualification des différents risques à couvrir
- la définition des quantités d'eau de référence pour chaque type de risque
- l'établissement des distances entre les ressources en eau et le risque
- la garantie d'une cohérence d'ensemble du dispositif de lutte contre les incendies
- les moyens opérationnels du SDIS de l'Hérault

En la matière, le service départemental d'incendie et de secours de l'Hérault (SDIS 34) est un expert à la disposition des maires, des présidents d'E.P.C.I. à fiscalité propre et de leurs services.

L'objectif final est de réaliser une défense incendie de proximité :

- adaptée aux risques et aux spécificités du territoire ;
- axée sur une démarche de sécurité en ayant recours à des solutions rationnelles et équilibrées ;
- non limitée par la simple application d'une norme nationale mais basée sur de simples références méthodologiques établies au niveau national, adaptées et développées au niveau départemental ;
- rehaussant ou maintenant le niveau de sécurité en développant ou confortant une DECI adaptée, rationnelle et efficiente ;
- impliquant la recherche de solutions pragmatiques sur le terrain ;
- préservant autant que possible la ressource en eau.

1.1 Les différents types de risques

Au niveau départemental, la conception de la DECI est complémentaire du schéma départemental d'analyse et de couverture des risques (S.D.A.C.R.). L'article R 2225-3 du C.G.C.T. précise cette continuité : le R.D.D.E.C.I. est établi sur la base de l'inventaire des risques relevant de la démarche du S.D.A.C.R.

Il s'agit de **distinguer les types de bâtiments** dont l'incendie présente un risque couramment représenté et pour lesquels il est possible de proposer des mesures génériques, de ceux dont les particularités génèrent un risque qui nécessite une étude spécifique.

Ainsi, il est possible de différencier les bâtiments ou les ensembles de bâtiments à **risque courant** de ceux à **risque particulier**.

Les volumes ou les débits des PEI, le nombre des PEI, le choix des PEI et leurs distances par rapport au risque sont adaptés selon l'analyse des risques.

1.1.1 Les bâtiments à risque courant

La classification du niveau de risque bâtimentaire est distincte de celle prévue pour la sécurité contre les risques d'incendie et de panique dans les établissements recevant du public (*arrêté du 25 juin 1980 modifié*).

Les bâtiments à **risque courant** sont tous les bâtiments ou ensembles de bâtiments fortement représentés, pour lesquels l'évaluation des besoins en eau peut être faite de manière générale. Il peut s'agir par exemple des ensembles de bâtiments composés majoritairement d'habitations, d'établissements recevant du public ou de bureaux...

Afin de définir une défense incendie adaptée et proportionnée, les bâtiments à risque courant se décomposent en trois sous-catégories :

- Les bâtiments à **risque courant faible** : ceux dont l'enjeu est limité en terme patrimonial, isolés, à faible potentiel calorifique ou à risque de propagation quasi nul aux bâtiments environnants. Il peut s'agir, par exemple, de bâtiments d'habitation isolés en zone rurale.
- Les ensembles de bâtiments à **risque courant ordinaire** : ceux dont le potentiel calorifique est modéré et à risque de propagation faible ou moyen. Il peut s'agir, par exemple, d'un lotissement de pavillons, d'un immeuble d'habitation collectif, d'une zone d'habitats regroupés...
- Les ensembles de bâtiments à **risque courant important** : ceux à fort potentiel calorifique et/ou à risque de propagation fort. Il peut s'agir, par exemple, d'une agglomération avec des quartiers saturés d'habitations, d'un quartier historique (rues étroites, accès difficile...), de vieux immeubles où le bois prédomine, d'une zone mixant l'habitation et des activités artisanales ou de petites industries à fort potentiel calorifique.

1.1.2 Les bâtiments à risque particulier

Le risque particulier qualifie un évènement dont l'occurrence est faible mais dont les enjeux humains, économiques ou patrimoniaux sont importants. Les conséquences et les impacts environnementaux, sociaux ou économiques peuvent être très étendus compte tenu de leur complexité, de leur taille, de leur contenu voire de leur capacité d'accueil. Il peut s'agir par exemple d'établissement recevant du public tel que centre hospitalier, de bâtiments relevant du patrimoine culturel, de bâtiments industriels (*non classés I.C.P.E*)...

Les bâtiments à risque particulier nécessitent pour l'évaluation des besoins en eau une approche spécifique individualisée.

1.2 L'analyse des risques

L'analyse des risques doit prendre en compte le schéma départemental d'analyse et de couverture des risques (SDACR) et le règlement opérationnel départemental (RO).

L'analyse des risques est basée sur les éléments indicatifs suivants :

- **la nature et la destination de la construction**
- **le potentiel calorifique** (*faible, fort*), y compris celui des stockages en plein air proche des bâtiments
- **l'isolement** (*distance, murs coupe-feu*) par rapport aux tiers (*autres bâtiments, espace naturel boisé...*)
- **la surface la plus défavorable** (ou le volume) (*notion de la plus grande surface non recoupée par un mur ou espace équivalent de nature à empêcher la propagation d'un incendie*)
- le débit nécessaire pour l'extinction d'un sinistre ou pour en limiter la propagation
- la durée d'extinction prévisible (*par défaut celle-ci est de 2 heures mais peut être supérieure selon le niveau de complexité des opérations d'extinction*)
- les enjeux à défendre

Des éléments indicatifs complémentaires peuvent être pris en considération dans l'analyse des risques pour le calcul de la quantité d'eau de base, en atténuation ou en aggravation :

- moyens de secours (détection automatique incendie, extinction automatique, service de sécurité incendie,...) dans le bâtiment ou groupe de bâtiments ;
- vulnérabilité de la population ;
- délai d'intervention des secours
- l'organisation et les moyens opérationnels du SDIS 34
- hauteur du potentiel calorifique (stockage par exemple) ;
- stabilité au feu de la construction ;
- importance pour le patrimoine culturel ;
- impact socio-économique
- contraintes réglementaires liées à certaines installations
- mesures visant la réduction du risque à la source
- autres solutions visant à limiter ou à empêcher la propagation du feu
-

1.3 Interactions avec les documents d'urbanisme

1.3.1 Dispositions générales

Toute démarche administrative visant l'occupation des sols (permis de construire, permis de lotir, règlement d'urbanisme....) doit prendre en compte les prescriptions du présent règlement en matière de sécurité.

Afin de diminuer les coûts de mise en place, la DECI doit être planifiée dès cette étape, rendant plus aisée la priorisation, le calibrage des opérations et la réussite de leur mise en place par la suite.

Pour toute opération d'aménagement ou de modification impactant la voirie et réseaux divers, lorsque cela est possible, le service public de la DECI est invité, en concertation avec le porteur du projet, à porter une réflexion sur l'amélioration de la couverture de la DECI existante.

L'élaboration d'un schéma communal ou intercommunal de DECI (chapitre 7) doit faciliter les futurs développements d'un territoire. En effet, les choix opérés dans le zonage du plan local d'urbanisme sont liés à la mise en place de divers réseaux tels que l'assainissement, la voirie ou l'adduction d'eau.

1.3.2 Cohérence entre l'analyse de risque et le zonage des plans locaux d'urbanisme

L'analyse de risque est étroitement liée aux zonages des PLU à savoir principalement : urbanisé (U), à urbaniser (AU), agricole (A) et naturel (N). Les densités et activités pouvant s'y trouver ou s'y développer sont différentes.

Pour tout projet, la couverture DECI est réalisée selon les dispositions ci-dessous :

- Zone U et Zone AU: PEI de type poteau incendie (ou bouche incendie), sous pression, prioritairement.
- Pour les zones d'aménagement concertées à dominante d'activité économique, industrielle, et/ou commerciale, la DECI doit privilégier un réseau sous pression dans les conditions fixées au paragraphe 1.9 et à la grille paragraphe 1.13.3.10.

1.4 Les quantités d'eau de référence

Les quantités d'eau nécessaires pour traiter un incendie doivent prendre en compte les phases suivantes, d'une durée totale moyenne indicative de deux heures:

- La lutte contre l'incendie au moyen de lances, comprenant :
 - Les opérations de sauvetage
 - l'attaque et l'extinction du ou des foyers principaux ;
 - la prévention des accidents (explosions, phénomènes thermiques, etc.) ;
 - la protection des intervenants ;
 - la limitation de la propagation ;
 - la protection des espaces voisins (bâtiments, tiers, espaces boisés, etc...)
 - la protection contre une propagation en provenance d'espaces naturels, d'autres sites ou bâtiments.

- Le déblai et la surveillance incluant l'extinction des foyers résiduels nécessitant l'utilisation de lances par intermittence.

Important : La nécessité de poursuivre l'extinction du feu sans interruption et d'assurer la protection des intervenants exige que ces quantités d'eau puissent être utilisées sans déplacement des engins. Ainsi, au regard des moyens sapeurs- pompiers qui doivent être facilement et rapidement mis en œuvre, les points d'eau incendie doivent être positionnés au plus près du risque (paragraphe 1.5) et conformément aux grilles de couverture du présent règlement.

Pendant la phase de montée en puissance, le dispositif hydraulique augmente au fur et à mesure jusqu'à obtenir un débit suffisant pour être maître du feu, puis est réduit au fur et à mesure de l'extinction pour atteindre un minimum lors de la phase de déblai et de surveillance.

Dès lors, l'échelonnement des besoins en eau est envisageable par la mise à disposition de premières ressources au plus près du sinistre pour permettre une extinction rapide, à défaut de lutter contre les risques de propagation du sinistre, et ce dans l'attente de réaliser l'alimentation des engins en renfort sur des ressources en eau plus éloignées.

Par ailleurs seuls sont pris en compte pour la DECI :

- les points d'eau incendie d'une capacité immédiatement disponible supérieure ou égale à 30 m³ ;
- les réseaux assurant, aux points d'eau incendie, un débit supérieur ou égal à 30 m³ par heure sous une pression minimum permettant le fonctionnement correct des pompes des engins de lutte contre l'incendie.

L'utilisation cumulative et simultanée de plusieurs PEI pour obtenir les quantités d'eau attendues en fonction du risque est autorisée après avis du SDIS 34.

Le dimensionnement adapté et proportionné des différentes sous catégories du **risque courant** se traduit ainsi :

- Pour les bâtiments à **risque courant faible** : La quantité d'eau et la durée est adaptée en fonction de la nature du risque à défendre, avec un minimum de 30 m³ utilisables en 1 heure ou instantanément (valeur indicative).
- Pour les ensembles de bâtiments à **risque courant ordinaire** : La quantité d'eau requise ne peut être inférieure à 60 m³ utilisables soit instantanément ou soit délivrée par un débit de 60 m³ / heure pendant 1 heure ou par un débit de 30 m³/heure pendant 2 heures (valeur indicative).
- Pour les ensembles de bâtiments à **risque courant important** : La quantité d'eau requise doit être égale au minimum à 120 m³ utilisables en 2 heures ou instantanément (valeur indicative).

Les bâtiments à **risque particulier** nécessitent pour l'évaluation des besoins en eau une approche individualisée réalisée en concertation avec le service d'incendie et de secours compétent.

Cas particulier : absence de DECI possible

Pour être admis dans ce cas particulier le projet du pétitionnaire devra remplir au minimum et simultanément les conditions suivantes :

- ✓ Absence d'habitation, de poste de travail et/ou d'animaux (élevage)
- ✓ Absence de risque de propagation à d'autres structures et/ou à l'environnement (interface avec risque feux de forêts) ;
- ✓ Valeur constructive du bâtiment et du stockage (le cas échéant) inférieure au coût de l'implantation d'une DECI.

En réponse au service instructeur, le SDIS 34 préconisera une DECI correspondante à celle d'un risque très courant faible. Il appartiendra alors au pétitionnaire d'effectuer une demande de dérogation en fournissant l'ensemble des informations nécessaires. La volonté de s'exonérer d'une DECI doit être matérialisée par un engagement écrit du pétitionnaire à travers un acte écrit adressé au service instructeur et au SDIS 34. Au cas par cas et au vu du dossier, le SDIS 34 émettra un avis à l'attention du service instructeur qui acceptera ou non la dérogation. Le propriétaire, en prenant cet engagement écrit, accepte que l'absence de DECI puisse entraîner, en cas de sinistre, la ruine partielle ou totale du bien sinistré. Il renonce expressément et sans équivoque à mettre en cause la responsabilité de la commune ou de l'EPCI pour DECI insuffisante. (Citons pour exemple les maisonnettes de chasseurs ou de pêcheurs d'une surface très faible).

1.5 Distances et cheminements entre les points d'eau incendie et les bâtiments

La distance maximale mentionnée dans ce présent règlement se mesure entre chaque PEI et l'entrée principale (ou tout autre accès) d'un bâtiment, d'une installation ou d'un aménagement en suivant une voie engin ou à défaut un cheminement praticable en permanence aux dévidoirs mobiles à tuyaux.

Cette distance entre un bâtiment et un PEI ou entre chaque PEI est définie en fonction des risques dans les grilles de couverture du présent règlement, elle a un impact direct sur l'alimentation des moyens de lutte contre les incendies.

Important : la distance entre un P.E.I. et un risque à défendre influe notablement sur les délais, le volume des moyens à mettre en œuvre par les services d'incendie et de secours et sur l'efficacité de leur action.

Ces distances fixées sont liées à la longueur des tuyaux équipant les engins de lutte contre l'incendie.

Il faut entendre par cheminements praticables des voies qui pourront être empruntées par 2 sapeurs-pompiers tirant un dévidoir mobile de tuyaux pesant environ 300 kg. Ces cheminements qui pourront être constitués de rues, routes, sentiers, ruelles, cheminements doux... devront avoir une largeur de 1,80 mètres minimum et ne pas contenir d'obstacles infranchissables ou susceptibles de s'opposer au passage du dévidoir mobile à tuyaux (axe routier à grande circulation ou avec terre-plein central, autoroutes, passage à niveau, voies ferrées, grands escaliers, mobiliers urbains, fossés...)(voir en annexes : guide technique relatif à l'accessibilité des véhicules d'incendie et de secours).

1.6 Cas des installations classées pour la protection de l'environnement (I.C.P.E.)

La définition des moyens matériels et en eau de lutte contre l'incendie des ICPE, relève de la réglementation afférente à ces installations et n'est pas traitée au titre de la DECI "générale" de ce présent règlement.

Pour rappel, pour les installations soumises à déclaration ou relevant du régime de l'enregistrement (autorisation simplifiée), les besoins en eau sont définis par des arrêtés ministériels selon les rubriques ICPE :

- soit de manière détaillée ;
- soit par renvoi vers le document technique D9/34 (voir annexe) en vue d'un calcul spécifique de débit et de quantité d'eau d'extinction et de refroidissement nécessaires.

Pour les installations soumises à autorisation, les besoins en eau peuvent également être définis par des arrêtés ministériels et seront retenus selon les deux mêmes principes que ceux exposés supra. A défaut, ils seront déterminés spécifiquement selon les résultats de l'étude des dangers, sur la base le cas échéant de scénarios de référence définis réglementairement, sous forme de prescriptions annexées à l'arrêté préfectoral d'autorisation d'exploiter.

Pour les bâtiments ou ensemble de bâtiments comportant une ou plusieurs ICPE et d'autres activités, leurs besoins en eau sont :

- déterminés dans un premier temps pour l'ICPE seule par la réglementation spécifique si une DECI y est spécifiée ;
- éventuellement complétés dans un second temps, uniquement si besoin, par le RDDECI pour les surfaces ne relevant pas de la législation des ICPE (par exemple, bâtiments relevant du code du travail ou classés ERP).

- Les P.E.I. répondant aux besoins des I.C.P.E. sont, par principe, soit :
- des P.E.I. privés au sens du chapitre 4 (implantés et entretenus par l'exploitant de l'I.C.P.E.) répondant aux besoins exclusifs de l'installation ;
 - des P.E.I. publics (implantés et entretenus par le service public de D.E.C.I.). Cela peut être le cas par exemple d'une I.C.P.E. largement ouverte vers l'extérieur, en bordure de voie publique telle une station de distribution de carburants (article R. 2225-4 4° du C.G.C.T.) ;
 - un ensemble de P.E.I. mixtes, par exemple dans une zone d'activités : les P.E.I. situés sur la voie publique seront publics ; les P.E.I. situés à l'intérieur de l'enceinte d'un établissement I.C.P.E. et répartis en fonction des risques de celui-ci seront privés.

1.7 Cas des bâtiments agricoles

Le particularisme du risque d'incendie dans les bâtiments agricoles doit conduire à un examen particulier de leur défense extérieure contre l'incendie.

Les incendies les plus souvent rencontrés en milieu agricole intéressent les bâtiments d'élevage mais en plus grand nombre les stockages de fourrages ou les stockages de diverses natures. Ces derniers présentent un fort potentiel calorifique mais aussi un potentiel de contamination de l'environnement ou d'explosion.

Les bâtiments agricoles peuvent regrouper plusieurs types de risques :

- habitation isolée et/ou enclavée et/ou contiguë aux risques ci-dessous ;
- élevage avec stockage de matières pulvérulentes ;
- stockage de produits celluloseux (paille, foin...) ;
- stockage d'hydrocarbure et de gaz (chauffage des locaux d'élevage et de serres...) ;
- stockage de matériels et de carburants ;
- stockage de produits phytosanitaires ;
- stockage d'engrais, notamment ceux à base d'ammonitrates ;
- stockage d'alcool (viticulture...) ;

● :

Certaines exploitations agricoles représentant un risque particulier relèvent de la réglementation des installations classées. Dans ce cas, la D.E.C.I est définie dans le cadre de la réglementation des installations classées pour la protection de l'environnement (ICPE) et non dans le cadre du RDDECI.

Dans le cas des exploitations agricoles ne relevant pas de la réglementation des installations classées, compte tenu de ces risques et de l'isolement géographique fréquent des exploitations, il convient de privilégier des capacités minima d'extinction sur place qui peuvent être communes avec des réserves ou des ressources à usage agricole (irrigation, hydratation du bétail...) sous des formes diverses : citernes, bassins, lacs collinaires....

En fonction du potentiel calorifique, ces capacités hydrauliques primaires - si elles ne sont pas suffisantes- peuvent être complétées par une ou des capacités extérieures en fonction des principes d'extinction du feu retenus a priori.

Afin de ne pas sur-dimensionner le potentiel hydraulique destiné à la défense incendie et de favoriser l'action des secours, les exploitants doivent prendre en compte **la réduction du risque à la source** et en limiter les conséquences par des mesures telles que :

- compatibilité des produits chimiques stockés au même endroit ;
- séparation des engrais à base d'ammonitrates avec les autres produits ;
- séparation des stockages entre eux (fourrages notamment) ;
- séparation du stockage et de l'élevage
- séparation des remises d'engins et des stockages ;
- recoupement des locaux par une séparation constructive coupe-feu ;
- isolement des bâtiments entre eux par un espace libre suffisant au regard des flux thermiques générés par un sinistre ...

La plupart de ces dispositions constructives ou d'exploitation, relèvent de mesures de bon sens et de bonne gestion. Il convient de rechercher, sur le terrain, des solutions pragmatiques, adaptées aux risques, simples et durables.

De même, lorsque les ressources en eau servent à un usage agricole et à la d'exploitation, les obligations de l'exploitant se limitent à l'entretien raisonnable du point d'eau. Des accords peuvent être passés avec le maire ou le président de l'EPCI à fiscalité propre (voir l'article 1.11.3.10).

Sur la base d'une analyse des risques qui met en évidence :

- l'absence d'habitation, d'activité d'élevage ou de risques de propagation à d'autres structures ou à l'environnement ;
- une valeur faible de la construction et /ou du stockage à préserver, en tout cas disproportionnée au regard des investissements qui seraient nécessaires pour assurer la DECI ;
- la rapidité de la propagation du feu à l'intérieur même du bâtiment en raison de la nature des matières très combustibles abritées ;
- des risques de pollution par les eaux d'extinction...

il peut être admis, par le détenteur du pouvoir de police spéciale de la DECI, que les bâtiments agricoles concernés ne disposent pas de moyens de DECI spécifiques et ne nécessitent pas, en conséquence, une action d'extinction par les sapeurs-pompiers en cas d'incendie.

NOTA : Les stockages de fourrages isolés « en plein champs », hors bâtiment, ne font l'objet d'aucun moyen propre de DECI.

1.8 Cas des campings ou assimilés (établissements d'hôtellerie plein air), aires gens du voyage.

Les dispositions de l'arrêté préfectoral en vigueur dans l'Hérault relatif aux terrains de camping aménagés, aux aires naturelles de camping et aux parcs résidentiels de loisirs définissent notamment les mesures de protection contre les risques d'incendie, les risques naturels et technologiques prévisibles, les contraintes liées à l'accès des secours et les ressources en eau pour la lutte contre les incendies. Par analogie, ces dispositions concernant la DECI sont applicables également aux aires d'accueil et aux aires de grand passage des gens du voyage.

1.9 Cas des Zones d'activités concertés, économiques ou industrielles

L'évaluation des besoins en eau des zones industrielles, des zones d'aménagement concertés ou économiques (commerciales, artisanales, habitations..) en phase projet, est difficile à réaliser dans la mesure où les bâtiments et activités accueillis ne sont que rarement connus par avance. Dans cette hypothèse, dans une démarche commerciale, il appartient à l'aménageur de prévoir une DECI de base la plus adaptée lui permettant de commercialiser des lots pour des activités ne générant pas de besoins en eau supérieurs. Dans le cas contraire, l'aménageur peut mettre à la charge de l'acquéreur le complément de DECI nécessaire.

En phase projet, la grille de couverture (paragraphe 1.13.3.10) permet à l'aménageur d'assurer un pré-équipement de la DECI au regard des bâtiments et/ou activités qu'il souhaite accueillir. Les débits indiqués représentent le potentiel hydraulique du réseau propre à la zone concernée (en tout point de la zone ce potentiel hydraulique doit être assuré).

De même, la grille (paragraphe 1.11.3.10) précise le pré-positionnement des points d'eau incendie en amont de la réception des projets de construction. Là aussi, il appartient à l'aménageur de prévoir une DECI de base, anticipant au mieux les futures constructions.

Toutefois, l'application des grilles de couverture ou du guide pratique D9/34 (pour les bâtiments industriels) du présent règlement, permettant de préciser la méthode d'analyse et l'estimation des besoins en eau pour chaque type de bâtiment, est de rigueur dès lors que les bâtiments et/ou activités sont connus. Ainsi, au gré des réceptions de projet, les besoins en eau, ainsi que le nombre et la localisation des points d'eau incendie, pourront être révisés pour tenir compte des risques réels présentés par le projet et de la géométrie des bâtiments. Il en est de même des zones existantes. Tout avis du SDIS 34 dans le cadre d'une étude de zones d'activités, industrielles ou d'aménagement concerté devra attirer l'attention du pétitionnaire et de l'autorité de police administrative spéciale de DECI sur cette possibilité.

1.10 D.E.C.I et incendie de forêts

La défense des forêts contre l'incendie (D.F.C.I.) est essentiellement mise en œuvre dans les zones visées aux articles L. 132-1 et L. 133-1 du code forestier. Elle relève d'un régime juridique, de pratiques et d'une organisation distincte du cadre de la D.E.C.I. Elle consiste en une politique d'ensemble qui ne se réduit pas aux seuls points d'eau.

Ainsi, le R.D.D.E.C.I. ne prescrit pas de ressources en eau pour la défense des forêts contre l'incendie.

Les besoins en eau nécessaires à la défense des massifs forestiers sont définis par le Plan de Protection des Forêts Contre les Incendies (PPFCI-article L 133-2 du Code Forestier) ou si les communes en sont soumises, par un Plan de Prévention des Risques d'Incendie de Forêt (PPRIF- article L562-1 du Code de l'Environnement).

Pour autant, la cohérence départementale, intercommunale ou communale de la défense contre l'incendie impose que les deux dispositifs, juridiquement et techniquement distincts, (défense des forêts contre l'incendie d'une part, D.E.C.I. de l'autre) ne s'ignorent pas.

Les deux dispositifs peuvent être en relation directe dans les zones mixant les bâtiments et les forêts et doivent alors y être coordonnés par simple souci d'optimisation des équipements.

L'analyse permettant de déterminer les besoins en eau pour la D.E.C.I. des bâtiments ou des zones urbanisées situés dans les zones menacées par les incendies de forêts intègre cette situation (*voir paragraphe 1.4*).

La protection des zones urbanisées en lisière de forêts soumise au risque d'incendie de forêt est un enjeu fort de la D.E.C.I.

Les ressources en eau de la D.E.C.I. de ces zones devront être proportionnées à ce risque particulier et majorées en conséquence. De plus, une D.E.C.I. renforcée dans cette interface permet également de répondre à l'objectif de protection des forêts en cas d'incendie d'origine urbaine.

1.11 Autres cas

Les sites particuliers comme les tunnels et autres ouvrages routiers ou ferroviaires ne sont pas traités dans ce présent règlement.

Important : Ce document ne pouvant être exhaustif, les cas ne figurant pas dans le présent RD DECI seront traités en s'inspirant des mesures préconisées pour les bâtiments ou les installations présentant un risque comparable (méthode par analogie).

Lorsqu'une même enveloppe bâtementaire regroupe plusieurs catégories de risques, la DECI applicable correspondra au risque le plus majorant.

1.12 Les moyens opérationnels pouvant être mis en œuvre par les sapeurs-pompiers du SDIS 34

1.12.1 Les moyens opérationnels du SDIS de l'Hérault

L'engin de base permettant d'assurer les missions de lutte contre l'incendie (risque feu bâtementaire) est le Fourgon Pompe Tonne (FPT) ou le Fourgon Pompe Tonne Secours Routier (FPTSR) équipés d'une pompe de 120 m³/h 15 bars ou le Fourgon Pompe Tonne léger (FPTL) équipé d'une pompe de 90 m³/h 15 bars : ces types de véhicules disposent d'une citerne dont la capacité varie de 2,5 à 3,5 m³. Ils sont équipés de deux dévidoirs armés chacun de 200 m de tuyaux de DN 70 soit un total de 400 m.

Ces moyens peuvent être complétés par des Motos-Pompes Remorquables (MPR) équipées d'une pompe 120 m³/h 15 bars.

L'autonomie en eau des véhicules d'incendie et de secours est très limitée : à titre d'exemple, un FPT alimentant une seule LDV 500 (lance à débit variable) dispose d'une autonomie maximale de 6 minutes.

De même, pour alimenter un véhicule d'incendie et de secours, il faut compter à titre indicatif et en moyenne : 5 à 6 minutes pour un hydrant situé à 200 m et 12 à 15 minutes pour un hydrant situé à 400 m.

Ces délais sont supérieurs s'il s'agit d'alimenter un véhicule d'incendie à partir d'un point d'eau incendie naturel ou artificiel nécessitant une mise en aspiration de l'engin.

Enfin, les critères suivants relatifs à l'engagement opérationnel du SDIS 34 peuvent influencer sur la conception de la DECI :

- les délais d'intervention face à la cinétique de développement d'un incendie (*d'incendie et de secours, montée en puissance des moyens opérationnels....*)
- la sollicitation opérationnelle du moment
- les difficultés d'accès des moyens sapeurs-pompiers
- la sollicitation physique des sapeurs-pompiers engagés sur opération (*dénivelé par exemple*)
- les techniques opérationnelles et notamment la possibilité de mise en œuvre des mesures de protection du personnel face aux phénomènes thermiques. Pour ce dernier, en cas d'impossibilité, les services d'incendie et de secours adaptent leurs procédures opérationnelles (*attaque par l'extérieur par exemple*)
- la distance séparant le (ou les) PEI du bâtiment

Dans ces cas, les préconisations liées au renforcement pourront être de :

- raccourcir les distances entre le risque et le PEI
- disposer de manière instantanée de l'ensemble de la ressource en eau (*par exemple une réserve de 30 m3 disponible immédiatement plutôt qu'une alimentation à partir de 30 m3/h, notamment pour la protection du personnel contre les phénomènes thermiques*)
- privilégier au moins un PEI de type hydrant (sous pression)
- renforcer les départs de secours (ponctuellement)
- réduction des risques à la source
- mesures d'auto défense
- adapter les besoins en eau en fonction de l'analyse des risques
- combiner les éléments ci-dessus

1.12.2 Les limites opérationnelles du SDIS 34.

L'estimation des besoins en eau pour la protection de certains risques particuliers est parfois élevée. Et dans certaines situations, les difficultés rencontrées ne résident pas dans l'aménagement des ressources en eau à mettre à la disposition des sapeurs-pompiers mais bien dans les capacités, limitées, du SDIS 34 à les projeter sur le sinistre.

Pour des raisons opérationnelles le SDIS 34 limite les besoins en eau pour la D.E.C.I à un débit maximum simultané (réserves comprises) de **450m3/h** ou **900 m3** pour 2 heures.

Cette limitation tient compte des moyens matériels (véhicules, équipements, pompes...), des moyens humains (effectifs) armant les véhicules d'incendie et de secours et la répartition de ces moyens opérationnels sur l'ensemble du département conformément au schéma départemental d'analyse et de couverture des risques (S.D.A.C.R.) et au règlement opérationnel (R.O.) du S.D.I.S 34.

Sauf cas particulier, la quantité d'eau demandée pour la défense incendie d'un risque ne devra jamais être supérieure à cette limite.

Afin de ne pas sur-dimensionner les besoins en D.E.C.I et de favoriser l'action des secours, les exploitants ou les concepteurs de projet sont invités à prendre en compte la réduction du risque à la source et en limiter les conséquences par des mesures de prévention et/ou des mesures compensatoires telles que :

- recouvrements par des murs REI (coupe-feu)
- isolement par éloignement
- réduction du potentiel calorifique
- mise en place de dispositif d'extinction automatique adaptée aux risques
- mise en place de détection automatique d'incendie adaptée aux risques
- mise en place d'équipes d'intervention, service de sécurité incendie.....
- disposition ou composition différente des stockages
-

1.13 Les grilles de couverture d'évaluation des besoins en eau

1.13.1 Principes généraux

Les besoins en eau et l'espacement des points d'eau par rapport aux risques d'incendie sont adaptés à l'analyse du risque de façon générale.

Les grilles de couverture figurant dans le présent règlement permettent de préciser la méthode d'analyse et l'estimation des besoins en eau pour chaque type de risque.

Les grilles de couvertures définies ci-dessous fixent également la distance maximale séparant un PEI et le risque à défendre, ainsi que la distance entre PEI en fonction du risque.

- la notion de distance est liée à la nécessité de rapidité d'intervention. Celle-ci est motivée par les enjeux humains, économiques, environnementaux, patrimoniaux, ...
- les notions de quantité et de débit sont liées à la probable intensité du sinistre ; celle-ci étant conditionnée par la surface, le contenu et l'activité du site.

1.13.2 Détermination de la surface de référence du risque

Les évaluations des besoins en eau sont basées sur la plus grande surface non recoupée par des parois coupe-feu, de plancher à plancher, en additionnant les surfaces de niveaux non isolés les uns des autres par un plancher coupe-feu (surface développée). Le degré coupe-feu des planchers ou des parois dépend de la réglementation applicable au bâtiment : il peut être de 1 à 3 heures.

Des espaces libres de tout encombrement, non couverts, peuvent être considérés équivalents aux parois coupe-feu dès lors où la distance d'éloignement est suffisante :

- **paroi coupe-feu 1 heure = distance de 4 mètres** (ou 5 mètres si le plancher bas du niveau le plus haut accessible au public est à plus de 8 mètres du sol ou si le bâtiment comporte des locaux réservés au sommeil au-dessus du premier étage.)
- **paroi coupe-feu 2 heures = distance de 8 mètres** (sauf exploitations agricoles et constructions soumises à l'application de la D9/34.)

Il peut éventuellement être tenu compte des flux thermiques, de la hauteur relative des bâtiments voisins et du type de construction pour augmenter cette distance.

Un stockage extérieur important, non isolé du bâtiment, peut être pris en compte dans la détermination de cette surface de référence.

1.13.3 Les grilles de couverture d'évaluation des besoins en eau (tableaux suivants)

1.13.3.1 Grille de couverture d'évaluation des besoins en eau des bâtiments d'habitation

1.13.3.2 Grille de couverture d'évaluation des besoins en eau des établissements recevant du public

1.13.3.3 Grille de couverture d'évaluation des besoins en eau des bâtiments de bureaux

1.13.3.4 Grille de couverture d'évaluation des besoins en eau des immeubles de grande hauteur

1.13.3.5 Grille de couverture d'évaluation des besoins en eau des parcs de stationnement couverts

1.13.3.6 Grille de couverture d'évaluation des besoins en eau des chapiteaux, tentes et structures gonflables

1.13.3.7 Grille de couverture d'évaluation des besoins en eau des bâtiments agricoles d'élevage

1.13.3.8 Grille de couverture d'évaluation des besoins en eau des bâtiments agricoles de stockage ou mixte

1.13.3.9 Grille de couverture d'évaluation des besoins en eau des bâtiments artisanaux ou industriels

1.13.3.10 Grille de couverture d'évaluation des besoins en eau des ZAC, ZI....

Précision : Les données mentionnées dans les grilles de couverture du présent règlement constituent des valeurs de références. Des atténuations ou des aggravations pourront toutefois s'appliquer au cas par cas en fonction :

- de l'analyse de risque et/ou de mesures compensatoires ;
- de prise de connaissances d'éléments complémentaires (caractéristiques du bâtiment, risque environnemental...).

1.13.3.1 - Grille de couverture d'évaluation des besoins en eau des bâtiments d'habitation

cas	Type Bâtiment d'habitations	Type de risque	Débit minimal	Durée minimale	Volume minimal d'eau total	Nombre mini de PEI	Distance maximale entre PEI et entrée du bâtiment (ou le plus défavorisé)	Distance maximale entre plusieurs PEI nécessaires
1	Surface développée ≤ 300 m ² et isolée de tout risque et/ou d'un tiers par une distance ou aire libre d'au moins 4 mètres	Courant faible	30 m ³ /h	1 heure	30 m ³	1	300 mètres si PEI sous réseau pression 200 mètres si PEI = PENA	Sans objet
2	Habitat dispersé Habitations individuelles ou jumelées* (2 maxi),	Courant ordinaire	30 m ³ /h	2 heures	60 m ³	1	300 mètres si PEI sous réseau pression 200 mètres si PEI = PENA	Sans objet
3	Surface développée < 500 m ² et non isolée par une distance ou aire libre d'au moins 4 mètres de tout risque et/ou d'un tiers	Courant ordinaire	60 m ³ /h	1 heure	60 m ³	1	200 mètres	Sans objet
4	Habitations en bandes, bourgs de village, lotissement (à partir de 3 lots)	Courant ordinaire	60 m ³ /h	1 heure	60 m ³	1	200 mètres	300 mètres
5	Habitations collectives ≤ R+3 (2 ^{ème} famille collective),	Courant ordinaire	60 m ³ /h	1 heure	60 m ³	1	150 mètres	200 mètres
6	Habitations individuelles dépassant les caractéristiques classiques (château, ancien corps de ferme, mas...)	Courant important	60 m ³ /h	2 heures	120 m ³	1	-150 mètres - 60 mètres de chaque prise d'alimentation de colonne sèche (PEI sous pression)	Sans objet
7	R+3 < habitations collectives (3 ^{ème} famille A), Quartiers historiques**,	Particulier	120 m ³ /h	2 heures	240 m ³	2	-60mètres pour le 1 ^{er} PEI de la prise d'alimentation de la colonne sèche - 2 ^{ème} PEI distant de 200 m maxi du premier - chaque prise d'alimentation de colonne sèche à 60 mètres maximum d'un PEI - 30mètres si poteau relai Les PEI obligatoirement sous pression.	200 mètres
8	immeuble habitation de grande hauteur (IGH).						Voir grille de référence IGH	

Envoyé en préfecture le 21/12/2023
 Reçu en préfecture le 21/12/2023
 Publié le
 ID : 034-213402670-20231214-D_2023_054_01-DE



* Si habitations jumelées, prendre la surface développée des 2 bâtiments d'habitations
 **Quartier historique : caractérisé par l'étroitesse des rues, des accès difficiles, vieux immeubles ou le bois prédominant...pouvant par ailleurs nécessiter une analyse spécifique
 Les gîtes chambre d'hôtes qui accueillent moins de 15 personnes (au-delà de 15 = classement ERP) seront considérés comme habitations
 PENA : point d'eau naturel ou artificiel

1.13.3.2 Grille de couverture d'évaluation des besoins en eau des établissements recevant du public (ERP)

ETABLISSEMENTS RECEVANT DU PUBLIC															
RISQUES	Classe 1				Classe 2				Classe 3						
	J : Structure d'accueil pour personnes âgées et personnes handicapées	L : Salles de spectacles, salles polyvalentes ou à usages multiples	M : Magasins de ventes, centres commerciaux	N : Restaurants et débits de boisson	P : Dancings, discothèques, salles de jeux	O : Hôtels et pensions de famille	R : Enseignement,	S : Bibliothèques, documentation	T : Salles expositions	U : Etablissements de soins (hôpitaux...)	V : Etablissements de culte	W : Bureaux, banques, administrations	Toutes classes confondues si locaux protégés par système d'aspersion		
courant faible =30m3												Un risque est considéré comme protégé par système d'aspersion si :			
courant ordinaire=60m3												- Protection autonome, complète et dimensionnée en fonction de la nature du stockage et de l'activité réellement présente en exploitation, en fonction des règles de l'art et des référentiels existants ;			
courant important=120m3												- Installation entretenue et vérifiée régulièrement ;			
particulier (>120m3)												- Installation en service en permanence			
												Les systèmes d'aspersion comprennent extinction automatique à eau, mousse, gaz, brouillard d'eau....			
Surface isolée au sens réglementaire	Débit Mini (m3/h)	Durée mini	Volume mini d'eau total (m3)	Nb mini PEI	Distance* maxi entre 1 ^{er} PEI et entrée principale	Débit Mini (m3/h)	Durée mini	Volume mini d'eau total (m3)	Nb mini PEI	Distance* maxi entre 1 ^{er} PEI et entrée principale	Débit mini (m3/h)	Durée mini	Volume mini d'eau total (m3)	Nb mini PEI	Distance* maxi entre 1 ^{er} PEI et entrée principale
S ≤ 300 m ²	30	1h	30	1	200 m**	30	1h	60	1	200 m**	60	1h	30	1	200 m**
300m ² <S≤500m ²	60	1h	60	1	200 m**	60	2h	120	1	200 m**	60	1h	60	1	200 m**
500m ² <S≤1000m ²	60	2h	120	1	150 m	90	2h	180	2	150 m	90	2h	120	1	150 m
1000m ² <S≤2000m ²	120	2h	240	2	150 m	150	2h	300	2	150 m	180	2h	240	2	200 m
2000m ² <S≤3000m ²	180	2h	360	2	150 m	240	2h	480	2	150 m	270	2h	360	2	150 m
3000m ² <S≤4000m ²	210	2h	420	2	150 m	270	2h	540	2	150 m	330	2h	360	2	150 m
4000m ² <S≤5000m ²	240	2h	480	2	150 m	300	2h	600	3	150 m	360	2h	480	2	150 m
5000m ² <S≤6000m ²	270	2h	540	2	150 m	330	2h	660	3	150 m	420	2h	480	2	150 m
6000m ² <S≤7000m ²	300	2h	600	3	150 m	390	2h	780	3	100 m	450	2h	480	2	150 m
7000m ² <S≤8000m ²	330	2h	660	3	150 m	420	2h	840	3	100 m	510	2h	480	2	150 m
8000m ² <S≤9000m ²	360	2h	720	3	100 m	450	2h	900	3	100 m	540	2h	480	2	150 m
9000m ² <S≤10000 ²	390	2h	780	3	100 m	480	2h	960	3	100 m	540	2h	480	2	150 m
S > 10000m ²	A traiter au cas par cas														
Distance maximale entre chaque PEI	200 mètres (par les voies de circulation (voies engins) au sens de l'arrêté du 25 juin 1980)														
Surface	La surface prise en compte est la plus grande surface développée non recouverte ou ensemble de locaux non isolés entr e eux au sens réglementaire.														
Nombre de PEI	Le nombre total de PEI sera évalué selon le débit global exigé et la géométrie des bâtiments, après analyse des risques et/ou avis de la commission de sécurité compétente le cas échéant														
*Distance maximale entre 1 ^{er} PEI et entrée principale	: au minimum par des cheminements praticables par les secours (voir annexes prescriptions générales du SDIS 34 en matière d 'accessibilité), distance = 60 mètres max sèche requise														
** Dans le cas des petits établissements (classés PE) avec hébergement ou sommeil, cette distance maximale sera réduite à 150 mètres après analyse des risques															
Les débits (ou quantité d'eau) et/ou la distance entre PEI et établissement peuvent être adaptés par la commission de sécurité é compétente après analyse des risques.															
Au-delà de 120 m3/h de débit requis, un tiers des besoins en eau doit être distribué par un réseau sous pression															
Centre pénitentiaire	A traiter au cas par cas (avec un débit minimum de 60 m3/h pendant 2 heures et PEI à moins de 200 m), PENA interdit														
PS	Parc de stationnement couvert														
CTS, SG	Chapiteau tente et structure, Structure gonflable														
X	Etablissement sportif couvert														
EF, PA	Etablissement flottant, Etablissement de plein air														
GA	Gare accessible au public														
REF	Refuge														

Envoyé en préfecture le 21/12/2023
 Reçu en préfecture le 21/12/2023
 Publié le
 ID : 034-213402670-20231214-D_2023_054_01-DE



1.13.3.3 - Grille de couverture d'évaluation des besoins en eau des bâtiments de bureaux (non classés ERP et non IGH)

cas	Bâtiment de bureaux (non IGH et non ERP)*	Type de risque	Débit nominal	Durée minimale	Volume minimal d'eau total	Nombre minimum de PEI	Distance maximale entre PEI et entrée du bâtiment plus défavorisée
1	Surface développée ≤ 300 m ² , et hauteur (du plancher bas du dernier niveau) ≤ 8 mètres	Courant faible	30 m ³ /h	1 heure	30 m ³	1	300 mètres si PEI sous réseau pression 200 mètres si PEI = PENA
2	300 m ² < surface développée ≤ 1000 m ² et hauteur (du plancher bas du dernier niveau) ≤ 8 mètres	Courant important	60 m ³ /h	2 heures	120 m ³	1	200 mètres
3	1000 m ² < surface développée ≤ 2000 m ² Et/ou hauteur (du plancher bas du dernier niveau) > 8 mètres	Particulier	120 m ³ /h	2 heures	240 m ³	1 ou 2	200 mètres ou 60 mètres de chaque prise d'alimentation colonne sèche, le 2ème PEI distant de 200 m maxi du premier
4	2000 m ² < surface développée ≤ 5000 m ² ,	Particulier	180 m ³ /h	2 heures	360 m ³	2	150 mètres ou 60 mètres de chaque prise d'alimentation colonne sèche
5	Surface développée > 5000 m ²						le 2ème PEI distant de 200 m maxi du premier
6	GHW 1 GHW2 IGH bureaux						
	* si parc de stationnement sous immeuble de bureaux, se reporter à la grille de référence parc de stationnement les PEI alimentant les colonnes sèches sont obligatoirement des PEI sous pression (poteau ou bouche incendie) ayant un débit unitaire de 60 m ³ /h minimum.						
	PENA : point d'eau naturel ou artificiel						
	Surface développée (S) =surface non recoupée et isolée de toute autre construction par un mûr coupe-feu 2 heures ou une distance de 8 mètres) voir paragraphe 1.13.2 du règlement.						

Envoyé en préfecture le 21/12/2023
 Reçu en préfecture le 21/12/2023
 Publié le
 ID : 034-213402670-20231214-D_2023_054_01-DE



1.13.3.4 - Grille de couverture d'évaluation des besoins en eau des immeubles de grande hauteur (IGH)

Type IGH	Type de risque	Débit minimal	Durée minimale	Volume minimal d'eau total	Nombre minimum de PEI	Distance maximale entre PEI et chaque orifice d'alimentation colonne sèche(ou en charge)
GHTC	Tour de contrôle indépendante de toute autre construction	60 m ³ /h	2 heures	120 m ³	1	60 mètres
GHA	Habitation	120 m ³ /h	2 heures	240 m ³	2	60 mètres
GHZ	Habitation avec locaux non indépendants	120 m ³ /h	2 heures	240 m ³	2	60 mètres
GHO	Hôtel	120 m ³ /h	2 heures	240 m ³	2	60 mètres
GHS	Archives	180 m ³ /h	2 heures	360 m ³	2	60 mètres
GHU	Sanitaire	120 m ³ /h	2 heures	240 m ³	2	60 mètres
GHW 1	Bureau hauteurs ≤ 50 mètres	180 m ³ /h	2 heures	360 m ³	2	60 mètres
GHW 2	Bureau hauteur > 50 mètres	180 m ³ /h	2 heures	360 m ³	2	60 mètres
ITGH sauf ITGHS et ITGHW	Hauteur < 200 mètres	120 m ³ /h	2 heures	240 m ³	2	60 mètres
ITGHS et ITGHW	Hauteur < 200 mètres	180 m ³ /h	2 heures	360 m ³	2	60 mètres
	Le ou les PEI sont obligatoirement des hydrants (poteau ou bouche incendie) alimentés par réseau sous pression, et ayant un débit unitaire de 60 m ³ /h minimum					

Envoyé en préfecture le 21/12/2023

Reçu en préfecture le 21/12/2023

Publié le

ID : 034-213402670-20231214-D_2023_054_01-DE



1.13.3.5 Grille de couverture d'évaluation des besoins en eau des parcs de stationnement couverts

cas	Type parc de stationnement	Type de risque	Débit minimal	Durée minimale	Volume minimal d'eau total	Nombre minimum de PEI*	Distance maximale entre 1 ^{er} PEI et accès ou sortie du parc	Si colonne sèche ou en charge, distance entre PEI et chaque orifice d'alimentation	Distance maximale entre PEI
1	Couvert dont la capacité >10 véhicules dont PTAC ≤ 3,5 t	Courant important	60 m ³ /h	2 heures	120 m ³	1	150 mètres		
2	Superstructure HS 8m (ou 2 niveaux)	Courant important	60 m ³ /h	2 heures	120 m ³	2	150 mètres		
3	Superstructure H > 8m (ou > 2 niveaux) largement ventilé	Particulier	90 m ³ /h	2 heures	180 m ³	2	150 mètres		
4	Superstructure H > 8m (ou + 2 niveaux) entièrement protégé par système d'aspersions	Particulier	90 m ³ /h	2 heures	180 m ³	2	150 mètres		
5	Superstructure H > 8m (ou > 2 niveaux)	Particulier	120 m ³ /h	2 heures	240 m ³	2	150 mètres	60 mètres	200 mètres
6	Infrastructure ≤ 2 niveaux	Particulier	120 m ³ /h	2 heures	240 m ³	2	150 mètres		
7	Infrastructure > 2 niveaux entièrement protégé par système d'aspersion	Particulier	120 m ³ /h	2 heures	240 m ³	2	150 mètres		
8	Infrastructure > 2 niveaux	Particulier	180 m ³ /h	2 heures	360 m ³	2	150 mètres		
9	Infrastructure ou superstructure avec plus de 1000 véhicules	Particulier							
10	Couvert dont la capacité ≤ 10 véhicules dont PTAC ≤ 3,5 t								
11	Les surfaces compartimentées réglementaires sont de 3000m ² et portées à 6000 m ² si protégées par installation d'extinction automatique à eau.								
	<p>*Les PEI sont obligatoirement des hydrants (poteau ou boucheincendie) ayant un débit unitaire minimal de 60m³/l</p> <p>**Si présence d'installation d'extinction automatique sur la totalité des niveaux: atténuation possible des quantités d'eau demandées après analyse des risques, plafonnée à 50%et sans être inférieure à 60 m³</p> <p>Parc de stationnement : établissement couvert surmonté d'un plancher, d'une toiture, d'une terrasse ou d'une couverture quelle que soit sa nature. Il est destiné au remisage des véhicules moteur de PTAC ≤ 3,5 T quelle que soit l'énergie utilisée et de leur remorque. Le plancher supérieur ou la terrasse peut aussi être destiné au remisage des véhicules. Ces parcs peuvent indifféremment être soumis à la réglementation habitation, ERP ou code du travail.</p> <p>Parc de stationnement largement ventilé: parc à un ou plusieurs niveaux ouvert en façades et remplissant simultanément les conditions suivantes :</p> <ul style="list-style-type: none"> - à chaque niveau, les surfaces d'ouverture dans les parois sont placées au moins dans deux façades opposées. Ces surfaces sont au moins égales à 50% de la surface totale de ces façades - hauteur prise en compte est la hauteur libre sous plafond. - La distance maximale entre façades opposées et ouvertes à l'air libre est inférieure à 75 mètres. - à chaque niveau, les surfaces d'ouverture dans la paroi correspondant au moins à 5% de la surface de plancher d'un niveau <p>Concernant les parcs de stationnement mixtes:</p> <ul style="list-style-type: none"> - parcs disposant de niveaux de stationnement superposés en infrastructure et en superstructure - parcs intégrés à un ERP, bâtiment de bureaux ou bâtiment d'habitation..... <p>Il sera pris en référence la grille d'évaluation des besoins en eau la plus défavorable ;</p> <p>les PS à rangement automatisé =étude spécifique au cas par cas (pas ERP)</p> <p>Concernant les parcs de stationnement ou de remise de véhicule poids lourd =étude au cas par cas après analyse des risques.</p>								

Envoyé en préfecture le 21/12/2023
 Reçu en préfecture le 21/12/2023
 Publié le
 ID : 034-213402670-20231214-D_2023_054_01-DE



1.13.3.6 Grille de couverture d'évaluation des besoins en eau des chapiteaux tentes et structures (CTS) y compris structures gonflables (SG)

cas	Type de CTS ou SG*	Type de risque	Débit nominal	Durée minimale	Volume minimal d'eau total	Nombre minimum de PEI	Distance maximale entre PEI et entrée structure
1	CTS surface unitaire ou cumulée ≤ 50 m ² , isolé au sens réglementaire, et non intégré sur un terrain dédié (tente hôtellerie de plein air)						
2	SG ou CTS assujetti à la réglementation ERP d'une surface cumulée ou unitaire ≤ 300 m ² et isolé au sens réglementaire	Courant faible	30 m ³ /h	1 heure	30 m ³	1	300 mètres si PEI sous réseau pression 200 m si PEI =PENA
3	SG ou CTS assujetti à la réglementation des ERP d'une surface unitaire ou cumulée > 300m ² et en fonction de(s) activité(s) déclarée(s)	Se reporter à la grille générale des ERP					
4	SG ou CTS assujetti à la réglementation ERP et soumis aux dispositions spéciales des articles SG ou CTS (articles CTS 5 et SG 3)	Courant ordinaire	60 m ³ /h	1 heure	60 m ³	1	200 mètres
5	SG ou CTS ne recevant pas de public, 50 m ² < surface unitaire ou cumulée ≤ 300 m ² et isolé au sens réglementaire	Courant faible	30 m ³ /h	1 heure	30 m ³	1	300 mètres si PEI sous réseau pression 200 m si PEI =PENA
6	SG ou CTS ne recevant pas de public surface unitaire ou cumulée > 300 m ² et isolé au sens réglementaire	Se reporter à la grille de couverture d'évaluation des besoins en eau correspondant à (aux) l'activité(s) déclarée(s)					
7	CTS à implantation prolongée (supérieure à 6 mois) et fixe par conception voir grilles correspondantes à (aux) l'activité(s) déclarée(s).						
	Les chapiteaux, tentes et structures dits CTS sont des aménagements destinés par conception à être clos en toute ou partie et itinérants, possédant une couverture souple						
	* Les campings et manèges forains ne sont pas concernés par cette grille						
	PENA : point d'eau naturel ou artificiel						

Envoyé en préfecture le 21/12/2023
 Reçu en préfecture le 21/12/2023
 Publié le
 ID : 034-213402670-20231214-D_2023_054_01-DE



1.13.3.7 - Grille de couverture d'évaluation des besoins en eau des exploitations agricoles d'élevage

(non soumis à réglementation ICPE)

cas	Type d'exploitation ou bâtiment	Type de risque	Débit minimal	Durée minimale	Volume minimal d'eau total	Nombre minimum de PEI	Distance maxi entre PEI et entrée principale du bâtiment
1	surface développée ≤ 300 m ²	Courant faible	30 m ³ /h	1 heure	30 m ³	1	300 m si PEI sous pression, 150 m si PENA
2	300m ² < Surface développée ≤ 500 m ²	Courant ordinaire	30 m ³ /h	2 heures	60 m ³	1	300 m si PEI sous pression, 150 m si PENA
3	500 m ² < Surface développée ≤ 1000 m ²	Courant important	60 m ³ /h	2 heures	120 m ³	1	200 m si PEI sous pression 100 m si PENA
4	Surface développée > 1000 m ²	particulier	Etude spécifique au cas par cas après analyse des risques				
5	Autres bâtiments	Etude spécifique au cas par cas après analyse des risques					
		<p>Le ou les PEI doivent être implantés à plus de 12 mètres des risques. Lorsque le nombre de PEI est égal à 2, le 2^{ème} PEI doit se situer au maximum à 400 m du bâtiment. Les bâtiments d'élevage comprenant du stockage sont dits mixtes et font l'objet d'une évaluation des besoins en eau sur la base de la grille de couverture concernée Surface développée (S)=surface non recouverte et isolée de toute autre construction par un mûr coupefeu 2 heures ou une distance de 10mètres)voir paragraphe 1.13.2 du présent règlement</p>					

1.13.3.8 - Grille de couverture d'évaluation des besoins en eau des exploitations agricoles de stockage ou mixte (non soumis à réglementation ICPE)

CAS	Type bâtiment agricole	Type de risque	Débit minimal	Durée minimale	Volume minimal d'eau total	Nombre minimum de PEI	Distance maxi entre PEI et entrée principale du bâtiment
1	Surface développée ≤ 300 m ²	Courant faible	30 m ³ /h	1 heure	30 m ³	1	300 m si PEI sous pression, 150 m si PENA
2	-300 m ² < surface développée ≤ 1000 m ² -1500 m ³ < volume stockage ≤ 5000 m ³	Courant important	60 m ³ /h	2 heures	120 m ³	1	300 m si PEI sous pression 150 m si PENA
3	1000 m ² < surface développée 5000 m ³ < volume stockage						
	La situation à retenir est la situation la plus défavorable entre la surface développée et le volume de stockage.						

Etude spécifique au cas par cas après analyse des risques

Le ou les PEI doivent être implantés à plus de 12 mètres des risques.
Lorsque le nombre de PEI est supérieur ou égal à 2, le 2^{ème} PEI doit se situer au maximum à **400 m** du bâtiment.

PENA : point d'eau naturel ou artificiel.

Stockage : La dénomination stockage comprend aussi bien l'entreposage de récolte, de matériel agricole ou de produits nécessaires à l'activité agricole : une analyse des risques est nécessaire pour adapter le dimensionnement des besoins en eau selon la nature des produits stockés. En présence de stockage de produits phytosanitaires, d'engrais (notamment à base d'ammonitrates), d'hydrocarbures ou de gaz, le bâtiment sera classé au moins en risque courant important compte tenu des potentiels calorifiques, des risques de contamination de l'environnement ou d'explosion, soit débit minimal=120 m³/h pendant 2 heures ou volume minimal d'eau total = 240 m³ nombre minimal de PEI=2).

Volume de stockage : volume déclarée ou sans autre précision, le volume de stockage doit être considéré comme étant égal au volume réel du bâtiment, volume calculé avec hauteur moins 1 mètre du bâtiment (cas des bâtiments de stockage).

Mixte : le bâtiment agricole est considéré comme mixte dans la mesure où son usage n'est pas exclusivement destiné à du stockage ou de l'élevage.

Surface développée (S)=surface non recoupée et isolée de toute autre construction par un mûr coupefeu 2 heures ou une distance de 10mètres)voir paragraphe 1.13.2 du présent règlement

1.13.3.9 Grille de couverture d'évaluation des besoins en eau des bâtiments industriels, artisanaux, artisanaux,
(non soumis à réglementation ICPE)

CAS	Bâtiments industriels, artisanaux.	Type de risque	Débit minimal	Durée minimale	Volume minimal d'eau total	Nombre minimum de PEI	Distance maxi entre PEI et entrée principale du bâtiment
1	Surface (S) ≤ 50m ²	Faible	30 m ³ /h	1 heure	30 m ³	1	200 mètres
2	50 m ² < surface(S) ≤ 300m ²	Courant ordinaire	60 m ³ /h	1 heure	60 m ³	1	200 mètres
3	300m ² < surface(S) ≤ 500 m ²	Courant important	60 m ³ /h	2 heures	120 m ³	1	150 mètres
4	Autres bâtiments	Etude spécifique au cas par cas selon les règles définies (D9/34) en annexes					
Surface de référence (S) = surface non recoupée et isolée de toute autre construction par un mur coupé-feu 2 heures ou une distance de 8 mètres) voir paragraphe 1.13.2 du présent règlement							

1.13.3.10 Grille de couverture d'évaluation des besoins en eau des zones industrielles, des zones d'aménagement concertés ou économiques

Types de Zones	Besoin minimal				Distance maximale entre PEI
	Débit minimal	Durée minimale	Volume d'eau total	Distance maximale entre 1 ^{er} PEI et entrée parcelle	
A dominante habitations	60 m ³ /h	2 heures	120 m ³	200 m	200 m
A dominante activités économiques et/ou commerciales	120 m ³ /h	2 heures	240 m ³	150 m	200 m
Zone à dominante industrielle	120 m ³ /h	2 heures	360 m ³	100 m	150 m

Cette grille permet d'assurer, en phase projet, un pré équipement de la DECI des zones d'aménagement concerté ou industrielles.

Les débits indiqués représentent le potentiel hydraulique du réseau d'eau propre à la zone concernée : en tout point de la zone ce potentiel hydraulique doit être assuré.

Les constructions pourront voir leur DECI renforcée en fonction de leur activité en appliquant les grilles de couverture adaptées : tout avis du SDIS 34 dans le cadre d'une étude de zones d'activités, industrielles, ou d'aménagement concerté, devra attirer l'attention du pétitionnaire et de l'autorité de police administrative spéciale de DECI sur cette possibilité.

Si plusieurs PEI sont requis pour défendre un risque, ces PEI doivent être judicieusement répartis et implantés à une distance de 400 mètres maximum de ce risque.

L'implantation de poteaux incendie de 150 est fortement conseillée de même que le maillage du réseau d'eau.

Dans le cas où la totalité du débit requis ne pourrait être obtenue à partir du réseau d'eau, il est admis, après avis du SDIS 34, que les besoins soient fournis par des PENA (point d'eau naturel ou artificiel) accessibles en permanence et conforme au GDCA (guide départemental des caractéristiques et d'aménagement) des PEI du SDIS 34. Afin de faciliter l'attaque rapide du sinistre et de réduire les délais de mise en œuvre des moyens de secours, il est demandé de disposer sur le réseau sous pression d'un minimum d'un tiers des besoins en eau (sans être inférieur aux débits minimaux de la grille).

Le présent chapitre apporte des précisions techniques sur les caractéristiques des PEI, l'inventaire des PEI autorisés dans le département de l'Hérault, et l'équipement des PEI.

2.1 Caractéristiques communes des différents Points d'Eau Incendie

Important : Un PEI est caractérisé par sa **nature**, sa **localisation**, sa **capacité**, la **capacité de la ressource** qui l'alimente et sa **numérotation**.

L'ensemble des PEI est constitué uniquement **d'aménagements fixes**, présentant **une pérennité dans le temps et l'espace**. Les PEI ne doivent pas offrir une disponibilité hasardeuse.

Ce principe implique, en particulier, que l'alimentation des prises d'eau sous pression soit assurée en amont pendant la durée réglementaire fixée (sécurisation de l'alimentation électrique, capacité des réservoirs, ou des approvisionnements, tels que les châteaux d'eau).

L'accessibilité aux PEI doit être permanente.

L'utilisation cumulative et simultanée de plusieurs PEI pour obtenir les quantités d'eau attendues en fonction du risque est autorisée après avis du SDIS 34 (sous réserve de respecter les minimas requis selon le type de risque, voir grilles de couverture ou guide technique D9/34 selon).

L'emploi de dispositifs mobiles (camions citernes, wagons citernes) ne peut être que ponctuel et consécutif soit à une indisponibilité temporaire et limitée dans le temps des PEI existants, ou soit pour répondre à un besoin de défense incendie temporaire (ex : manifestation exceptionnelle, travaux).

Les dispositifs de limitation d'usage des PEI normalisés nécessitant d'autres manœuvres et outils que ceux prévus par la norme, ne peuvent pas être mis en place sans avoir été préalablement approuvés par le ministère chargé de la sécurité civile. Tout système de fermeture (clef, ...) des PEI est donc proscrit.

Important : L'efficacité des PEI ne doit pas être réduite, ou inhibée, par les conditions météorologiques (neige, glace, sécheresse, inondations...). Leur implantation doit être réalisée en dehors d'une zone de flux thermique >3Kw/m² et/ou d'un risque d'effondrement de la structure.

Différents types de P.E.I sont proposés dans le Guide Départemental des Caractéristiques et d'Aménagement (GDCA) des PEI (annexes).

2.2 Inventaire des Points d'Eau Incendie concourant à la DECI

Les P.E.I utilisables sont des ouvrages publics ou privés. On distingue :

- Les poteaux et les bouches d'incendie, alimentés à partir d'un réseau de distribution d'eau sous pression (potable ou brute),
- Les points d'eau naturels ou artificiels (P.E.N.A) d'une capacité minimum de 30 m³ et équipés de points d'aspiration ou de raccordement des moyens de lutte contre l'incendie,
- Les autres dispositifs et les dispositifs d'auto-défense.

Important : De manière générale, il est rappelé que les PEI connectés à un réseau d'eau sous pression sont les dispositifs les plus rapides à mettre en œuvre pour alimenter les moyens des services d'incendie et de secours.

Important : Les PI, comparés aux BI, sont plus rapides à mettre en œuvre pour alimenter les moyens des services d'incendie et de secours. De plus, ils présentent l'avantage d'être moins vulnérables au stationnement gênant et plus facilement repérables.

C'est pourquoi, notamment, le SDIS 34 **prescrit de préférence des PI** alors que l'implantation d'une **BI doit être exceptionnelle et justifiée**. Cette possibilité, lorsqu'elle est envisagée, doit être étudiée en concertation avec le SDIS 34.

En milieu urbain ou dans les zones à urbaniser seront privilégiées les implantations de PEI dépendant de réseaux sous pression.

Pour la sécurité des utilisateurs, ces P.E.I peuvent être dotés de bouchons équipés d'un dispositif de mise à l'air libre. **Ces derniers sont obligatoires au-delà d'une pression statique de 10 bars** (soit environ une pression dynamique de 8 bars) et fortement recommandés en-deçà.

Ces types d'hydrants doivent être conformes aux normes en vigueur et au GDCA des P.E.I (annexes).

Ils doivent être conçus, et installés, **conformément aux normes** françaises applicables concernant :

- les règles d'implantation par rapport à la voirie,
- les qualités constructives,
- les capacités nominales et maximales,
- les dispositifs de manœuvre (clé fédérale),
- les dispositifs de raccordement.

Les normes applicables décrivent plusieurs types d'appareils en fonction de leurs capacités nominales théoriques. Autant que possible, le type d'appareil implanté doit être en adéquation avec les capacités de débit et de pression demandées. Le surdimensionnement éventuel de l'appareil ne doit pas nuire aux performances attendues.

En complément, les PI et BI **doivent être également conformes** aux principes édictés dans le GDCA des PEI (annexes) et dans le RDDECI concernant :

- les règles d'implantation par rapport au risque,
- le débit,
- la pression,
- la couleur des appareils
- la signalisation,
- le contrôle,
- la maintenance.

2.2.2. Points d'Eau Naturels ou Artificiels (P.E.N.A)

Les P.E.N.A doivent être réalisés **conformément** au GDCA des PEI (annexes). Ils doivent répondre aux caractéristiques du paragraphe 3.1 et être conçus, installés et utilisables de façon à permettre l'intervention rapide des sapeurs-pompiers en tout temps.

Dans le cas où la totalité des besoins en eau prescrite ne pourrait être obtenue à partir du réseau sous pression (public ou privé), il est admis qu'une proportion des besoins en eau, fixée par le SDIS en fonction du niveau de risque, soit satisfaite par des PENA.

2.2.2.1 Cours d'eau, étang, etc.

En complément des caractéristiques établies dans le GDCA des PEI, une attention toute particulière devra être portée sur le risque de dépôt (végétaux, boue, ...), pouvant perturber ou empêcher l'utilisation de ce PENA.

2.2.2.2 Puisard déporté (relié à un plan d'eau ou cours d'eau)

Envoyé en préfecture le 21/12/2023

Reçu en préfecture le 21/12/2023

Publié le

ID : 034-213402670-20231214-D_2023_054_01-DE



Les puisards, tels que décrits dans les textes antérieurs (notamment le RIM), ne constituent pas un PEI car de par leur conception, ils ne présentent pas les critères de pérennité exigés (colmatage, ensablement, ...).

Seuls les puisards reliés à un plan d'eau ou à un cours d'eau par une canalisation de 300 mm de diamètre minimum peuvent être aménagés.

Le SDIS est susceptible de valider l'implantation d'un tel PEI sous réserve que le débit de réalimentation soit adapté au volume du plan d'eau. Dans le cas d'une création, l'implantation d'un poteau d'aspiration est à privilégier.

2.2.2.3. Réserves ou citernes artificielles (enterrées ou aériennes)

Les citernes, bâches à eau ou autres réserves fixes doivent garantir en permanence la disponibilité du volume nominal requis.

A cet effet, elles doivent être réalimentées afin de compléter le volume consommé lors d'opérations de secours ou pour compenser les pertes naturelles (évaporation...).

Les différents modes de **réalimentation** possibles peuvent être combinés afin d'être compatibles à un retour rapide au volume nominal :

- *par collecte des eaux de pluie,*
- *par collecte des eaux au sol en présence d'une vanne de barrage du collecteur afin d'éviter les retours d'eau d'extinction,*
- *par un réseau d'eau ne pouvant fournir le débit nécessaire à l'alimentation d'un poteau d'incendie,*
- *par porteur d'eau (cette mission ne relève pas des services d'incendie et de secours).*

Elles doivent être équipées **d'un dispositif permettant de visualiser en permanence la capacité nominale et être accessibles en permanence.**

2.2.3. Cas des réseaux d'irrigation agricole (borne agricole) et des autres réseaux d'eau sous pression

Les réseaux d'irrigation agricoles (terme générique regroupant plusieurs types d'utilisations agricoles) ainsi que les autres réseaux d'eau sous pression, en particulier ceux d'eau non potable (industriel, réseaux d'eau brute...) peuvent être utilisés sous réserve que l'installation présente les caractéristiques de pérennité citées ci-dessus, et que les bornes de raccordement soient équipées d'un ½ raccord symétrique de 65mm ou de 100mm directement utilisable par le SDIS 34 (prenant en compte les conditions de pression admissible).

L'utilisation de ce type de dispositifs, dans le cadre du RD DECI, doit faire l'objet d'une étude particulière intégrant la question de **leur pérennité et de leur disponibilité rapide.**

Compte tenu de leur pression de service généralement importante, ils devront être équipés d'un dispositif de mise à l'air libre.

Si les dispositifs d'adaptation, ci-dessus évoqués, sont nécessaires, ils sont à la charge du pétitionnaire.

2.2.4. Autres dispositifs, piscines privées, notion d'auto protection incendie

Les éventuels autres dispositifs n'apparaissant pas dans le GDCA devront systématiquement faire l'objet d'une analyse et d'une validation par le SDIS 34.

2.2.4.1 Les piscines privées

Les piscines privées ne présentent pas les caractéristiques requises pour être intégrées en qualité de PEI. En effet, ne sont pas garanties, en raison du caractère privé ainsi que des règles de sécurité, d'hygiène et d'entretien qui leur sont applicables :

- la pérennité de la ressource,
- la pérennité de l'accessibilité aux engins d'incendie (*contrainte technique forte*)
- la pérennité de leur situation juridique : *en cas de renonciation du propriétaire à disposer de cet équipement ou à l'entretenir, en cas de changement de propriétaire ne souhaitant pas disposer de piscine ;*

Toutefois, une piscine, à l'initiative de son propriétaire peut être utilisée dans le cadre de l'auto protection de la propriété, lorsque celle-ci est directement concernée par l'incendie.

Une piscine privée peut être aussi utilisée en dernier recours dans le cadre de l'état de nécessité en complément des moyens de DECI intégrés. Cela permet à l'autorité de police et aux services placés sous sa direction de disposer, dans l'urgence, des ressources en eau nécessaires pour la lutte contre l'incendie.

2.2.4.2 La notion d'auto protection incendie

La notion d'auto-protection repose sur la mise en place de matériels de lutte contre l'incendie spécifiques et proportionnés aux risques et aux objectifs de l'auto-défense incendie à savoir « première action visant à limiter la propagation du feu ».

Ces moyens sont mis en œuvre directement et rapidement par l'occupant du bâtiment afin d'éviter une propagation rapide de l'incendie dans l'attente des moyens publics.

Ces moyens ne se substituent pas aux moyens de secours internes au bâtiment (extincteurs par exemple) exigibles au titre d'autres réglementations.

2.3 Equipement des PEI

Important : Lorsque les PEI retenus par le RDDECI sont dotés de prises de raccordement aux engins d'incendie, celles-ci doivent être utilisables directement et en permanence par les moyens des services d'incendie et de secours. **Une attention particulière doit être portée aux tenons des demi-raccords d'aspiration qui doivent être montés suivant un axe vertical sous peine de rendre le PEI inutilisable.** Aussi, pour faciliter le branchement des tuyaux et pour éviter les erreurs de montage par l'installateur, les raccords tournants sont vivement conseillés.

Des réducteurs de pression peuvent être placés.

Les dispositifs techniques de mise à l'air libre sont à favoriser afin de limiter les risques liés à la décompression brutale d'un hydrant sous pression.

Toutes les dispositions, réglementaires ou issues du simple bon sens, doivent être prises en compte afin de garantir la sécurité aux abords des P.E.I ; notamment la protection des surfaces d'eau libre dans le but d'éliminer tout risque de chute et de noyade, un dispositif de surverse évacuant le trop plein vers le milieu naturel ou le réseau pluvial afin de ne pas induire de risques pour les usagers des voiries (glissade, gel, aquaplaning...).

Les PEI nécessitant la mise en œuvre de techniques d'aspiration **doivent être équipés d'une aire d'aspiration et peuvent être complétés par des dispositifs fixes d'aspiration conformément au GDCA des PEI** (annexes).

2.3.1. Aire d'aspiration

- *Constituée d'une surface de 10m x 5m (50 m²) par véhicule poids lourd au minimum*
- *Présentant une résistance à une force portante permettant la mise en station d'un engin (poids lourd),*
- *Force portante de 160 KN avec un maximum de 90 KN par essieu,*
- *Dotée d'une pente de 2%, afin d'évacuer les eaux de ruissellement mais limitée à 7 % pour des raisons de sécurité (glissement du au gel, boue...),*
- *Equippée d'un dispositif fixe de calage des engins (ex : butée)*
- *Signalisation au sol de type zébras jaune.*

L'aire d'aspiration doit être reliée à la voirie publique par une voie de 3 mètres de large minimum (type voie engin), permettant le stationnement d'un engin d'incendie soit :

- **parallèlement** au point d'eau, sans manœuvre,
- **perpendiculairement** au point d'eau.

L'aire d'aspiration doit être positionnée afin de garantir les caractéristiques techniques et opérationnelles nécessaires à la mise en aspiration des engins d'incendie et de secours (distance, dénivelé).

2.3.2. Dispositifs fixe d'aspiration

Lorsqu'un dispositif fixe d'aspiration est pourvu d'un ou plusieurs de ces éléments, il doit respecter les règles suivantes :

- *½ raccord symétrique de 100mm directement utilisable par les sapeurs-pompiers placé entre 0,5m et 0,8m au-dessus de l'aire d'aspiration, équipé d'un bouchon ;*
- *canalisation rigide ou semi-rigide,*
- *crépine sans clapet anti-retour implantée au moins à 50 cm. du fond du bassin et à 30 cm. en-dessous du niveau le plus bas du volume disponible,*
- *distance ≤ 4 mètres entre le dispositif d'aspiration et l'aire d'aspiration ;*
- *hauteur entre la crépine à l'étiage et l'ouïe de pompe de l'engin de 6m maximum ;*
- *couleur bleu (RAL 5015 ou RAL 5012)*

Chaque dispositif doit être régulièrement nettoyé et entretenu. Pour ce faire, et en cas de difficultés d'entretien uniquement, il peut être pivotant pour n'être immergé qu'en cas de besoin afin d'éviter l'envasement et le bouchage de la crépine.

Dans le cas d'une même ressource, plusieurs dispositifs peuvent être installés à raison d'un par tranche de 120m³. Ils devront être indépendants entre eux et distants de 5 mètres au moins l'un de l'autre.

2.3.2.1. Poteau d'aspiration

Il s'agit d'un poteau d'incendie normalisé DN100 de couleur bleue relié au PENA par une canalisation d'un diamètre de 100mm minimum.

2.3.2.2. Colonne d'aspiration

Il s'agit d'une canalisation d'un diamètre de 100 mm minimum (pourvue éventuellement d'un dispositif isolant pour la mise hors gel) et dotée à son extrémité d'un ½ raccord symétrique de 100mm (avec bouchon) utilisable directement par les sapeurs-pompiers.

2.3.2.3. Prise fixe d'aspiration

Ces prises doivent être équipées à leurs extrémités de ½ raccords symétriques de 100mm (avec bouchon) utilisables directement par les sapeurs-pompiers.

2.3.2.4. Guichet

Envoyé en préfecture le 21/12/2023

Reçu en préfecture le 21/12/2023

Publié le

S²LO 

ID : 034-213402670-20231214-D_2023_054_01-DE

Il s'agit d'une trappe de 35 cm x 40 cm aménagée sur un ouvrage (barrière, parapet, ...) qui permet le passage des tuyaux. Cette trappe permet la mise en œuvre des matériels nécessaires à la réalisation d'une mise en aspiration des pompes des engins incendie (absence de phénomène de col de cygne).

Le système de fermeture doit présenter une sécurité enfant et être manœuvrable au moyen de la polycoise pompier.

2.4 Cas particuliers des châteaux d'eau et des surpresseurs

Certains châteaux d'eau peuvent alimenter, en autonomie, un réseau d'hydrants. C'est pourquoi, le maire ou le président de l'EPCI concerné devra veiller à ce que le château d'eau possède la capacité nécessaire à la demande formulée en matière de DECI par le SDIS 34. En cas de présence de surpresseurs, leurs caractéristiques doivent satisfaire les exigences en matière de DECI (débit, durée d'utilisation, sécurisation de l'alimentation électrique).

Une vigilance particulière est de rigueur, lors d'opérations à fort besoin en eau, afin d'anticiper le risque de pénurie d'eau potable dans la commune desservie (période chaude ou de sécheresse, forte fréquentation estivale...).

3 LA SIGNALISATION DES POINTS D'EAU

Envoyé en préfecture le 21/12/2023

Reçu en préfecture le 21/12/2023

Publié le

ID : 034-213402670-20231214-D_2023_054_01-DE



Le présent chapitre décrit les modes de signalisation des PEI et la symbolique simplifiée utilisable en cartographie pour une meilleure compréhension par tous les acteurs de la DECI.

3.1 Exigences minimales de signalisation

Les PEI font l'objet d'une signalisation sur le terrain afin d'en faciliter le repérage et d'en connaître les caractéristiques essentielles. Cette signalisation s'effectue par l'intermédiaire d'un panneau uniformisé pour l'ensemble du département.

Dans la mesure du possible, les panneaux doivent être orientés pour être visibles depuis un véhicule de lutte contre l'incendie en fonction de l'axe ou des axes d'arrivée.

Les poteaux incendie peuvent en être dispensés.

Le panneau, de type signalisation, est caractérisé par :

- un disque blanc avec flèche blanche sur fond rouge,
- un fond rétro-réfléchissant,
- une forme rectangulaire de dimension 30 cm x 50 cm. Pour la signalisation des bouches d'incendie, cette dimension peut être réduite pour apposition sur façade. À l'inverse, ces dimensions peuvent également être agrandies pour d'autres PEI,
- une implantation entre 0,50m et 2m environ du niveau du sol de référence (selon l'objectif de visibilité souhaité),
- l'indication de l'emplacement du PEI (au droit de celui-ci : la flèche vers le bas) ou signale sa direction en tournant la flèche vers la gauche, vers la droite ou vers le haut (en maintenant le sens de lecture).
- l'indication de la nature du PEI (BI, point d'aspiration, citerne, ...) à la périphérie du disque blanc,
- des indications de couleur rouge.

Des mentions complémentaires peuvent être apposées, par exemple :

- au centre du disque, dans l'anneau : l'indication du volume (m^3) ou du débit (m^3/h) ou du diamètre de la canalisation alimentant le PEI (mm), ou le caractère illimité d'une ressource par un triangle bleu,
- l'indication de la distance (en mètres) en projection horizontale de la prise d'eau par rapport au panneau ou toute autre caractéristique d'accès peut figurer dans la flèche.

Exemples :

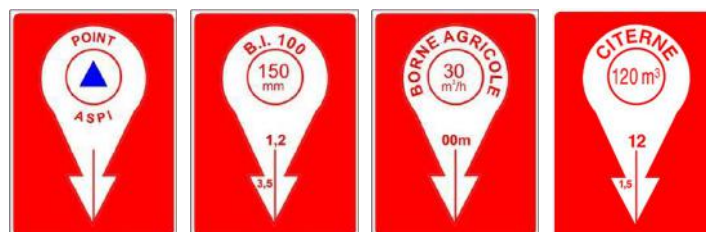

3.2 Protection et signalisation complémentaire

Il appartient à chaque maire, dans le cadre de ses pouvoirs de police, d'interdire ou de réglementer le stationnement au droit des prises d'eau, des aires d'aspiration ou des zones de mise en station des engins d'incendie qui le nécessiteraient. De même, l'accès peut être réglementé ou interdit au public. Pour mémoire, l'article R.417.11 I 8°d du code de la route interdit le stationnement au droit des poteaux et bouches d'incendie.

Dans les zones où la circulation et/ou le stationnement peuvent perturber la mise en œuvre des prises d'eau, des protections physiques peuvent être mises en place afin d'interdire aux véhicules l'approche des prises d'eau ou d'assurer leur pérennité.

Ces dispositifs ne doivent pas retarder la mise en œuvre des engins des services d'incendie et de secours.



De plus, des dispositifs de balisage des PEI visant à faciliter leur repérage peuvent être installés (cas des zones avec un risque de recouvrement par le stationnement ou la végétation, ...). Ces dispositifs peuvent également être utilisés pour empêcher le stationnement intempestif ou pour apposer la numérotation du point d'eau incendie.

3.3 Couleur des hydrants ou des appareils

3.3.1. Poteaux incendie

Les poteaux incendie sous pression sont de couleur rouge incendie sur au moins 50% de leur surface visible après pose. Ils peuvent être équipés de dispositifs rétro-réfléchissants. **Le rouge symbolise un appareil sous pression d'eau permanente.**

Les poteaux d'aspiration ou les poteaux relais sont de couleur bleue sur au moins 50 % de leur surface visible après pose. Ils peuvent être équipés de dispositifs rétro-réfléchissants. **Le bleu symbolise un appareil sans pression permanente ou nécessitant une mise en aspiration.**

Les poteaux incendie branchés sur des réseaux d'eau sur-pressés (surpression permanente ou surpression au moment de l'utilisation) et/ou additivés sont de couleur jaune sur au moins 50 % de leur surface visible après pose. Ils peuvent être équipés de dispositifs rétro-réfléchissants.





La valeur seuil retenue est de 8 bars de pression statique, soit environ 7 bars de pression dynamique.

Le jaune symbolise un appareil dont la mise en œuvre nécessite des précautions particulières. Dans le cadre d'un usage occasionnel autre que par le SDIS, la mise en place d'un message explicite à caractère préventif est préconisée.



Les bornes de puisage branchées sur des réseaux d'eau sont de couleur verte sur au moins 50% de leur surface visible après pose. Elles peuvent être équipées de dispositifs rétro-réfléchissants. Ces bornes sont implantées pour répondre aux attentes des entreprises qui ont besoin d'un grand volume d'eau. **Le vert symbolise un appareil de faible débit d'eau non utilisable par les sapeurs-pompiers.**

Exemples :



Poteau Incendie sous pression	Poteau Incendie d'aspiration	Poteau Incendie sur-pressés (>8bars statique)	Borne de puisage
			HORS DECI 
Couleur rouge RAL 3020	Couleur bleue RAL 5015 ou RAL 5012	Couleur jaune RAL 1021	Couleur verte RAL6020

Des exceptions à ces couleurs voyantes pourront être apportées aux PEI et à leurs balisages, s'ils sont situés à proximité de biens culturels ou dans des sites remarquables après avis du SDIS. Pour rappel, dans ce type de situation, les bouches incendie sont des dispositifs discrets qui peuvent répondre à ces impératifs esthétiques.

3.3.2. Bouches incendie

Les bouches incendie sont équipées d'un couvercle basculant, solidaire du coffre. La plaque est généralement de couleur noire.

Exemples :

Bouche d'incendie sous pression avec plaque de couleur noire	Bouche d'incendie sous pression avec plaque de couleur rouge
	

Important : Le SDIS 34 préconise la mise en place de plaque de couleur rouge incendie et de dispositifs de protection contre le stationnement gênant.

3.3.3. Autres PEI

Les bornes agricoles sont livrées principalement de couleur vive (jaune, verte, ...) ce qui permet de les identifier rapidement à proximité des bâtiments à défendre.

Eu égard à leur pression de service généralement élevée, la couleur jaune est vivement conseillée.



Les PENA qui ne seraient pas équipés d'un poteau d'aspiration bleu mais dotés d'un autre dispositif fixe d'aspiration (colonne, guichet, ...) devront recevoir, au niveau de la prise, une couleur bleue (référence RAL 5015 ou RAL 5012) permettant le repérage rapide de cette dernière.



3.4 Symbolique de signalisation utilisable en cartographie

Afin d'identifier sur tout support cartographique les différents PEI servant à la DECI, la symbolique ci-dessous a été établie afin de constituer la base commune à l'ensemble des acteurs.

Famille des Poteaux (PI)		poteau relais
Famille de Bouches (BI)		
Famille de bornes agricoles (BA)		
Famille des citernes (CI) ou réserves (RI)	ou 120 capacité en m ³	DFCI citerne DFCI
Famille des Points d'aspiration (PA)		

PEI sous Pression

PEI nécessitant une mise en aspiration

Important : Le symbole représente le type de PEI et non pas le dispositif fixe d'aspiration permettant le raccordement à l'engin pompe.

Exemple : une citerne dotée d'un poteau d'aspiration sera représentée par un rectangle bleu, alors qu'un point d'aspiration équipé également d'un poteau d'aspiration sera représenté par un triangle bleu.

4.1. La police administrative de la D.E.C.I. et le service public de la D.E.C.I.

4.1.1 La police administrative spéciale de la D.E.C.I.

La loi n° 2011-525 du 17 mai 2011 a créé la police administrative spéciale de la D.E.C.I. attribuée au maire (article L. 2213-32 du C.G.C.T.). La D.E.C.I. s'est ainsi détachée de la police administrative générale à laquelle elle était rattachée avant 2011 (article L. 2212-2 du C.G.C.T.). Cette distinction permet le **transfert facultatif de cette police au président de l'E.P.C.I. à fiscalité propre** par application de l'article L. 5211-9-2 du C.G.C.T. La police administrative générale n'est pas transférable.

La police administrative spéciale de la D.E.C.I. consiste en pratique à :

- fixer par arrêté la D.E.C.I. communale ou intercommunale (voir paragraphe 6.1) ;
- garantir le maintien en condition opérationnelle des PEI (voir paragraphe 5.2).
- décider de façon facultative de la mise en place, après validation par arrêté, du schéma communal ou intercommunal de D.E.C.I. (voir chapitre 7).

Important : pour que la police spéciale puisse être transférée au président d'E.P.C.I. à fiscalité propre, il faut au préalable que le service public de D.E.C.I. soit transféré à cet E.P.C.I.

4.1.2 Le service public de D.E.C.I.

Le service public de D.E.C.I. est une compétence de collectivité territoriale attribuée à la commune (article L. 2225-2 du C.G.C.T.). Il est placé sous l'autorité du maire et il est décrit à l'article R. 2225-7 du C.G.C.T. Ce n'est pas nécessairement un service au sens organique du terme.

Ce service est transférable à l'E.P.C.I. Il est alors placé sous l'autorité du président d'E.P.C.I. (pas nécessairement à fiscalité propre). Ce transfert volontaire est effectué dans le cadre des procédures de droit commun.

Le service public de D.E.C.I. assure ou fait assurer la **gestion matérielle** de la D.E.C.I. Il porte principalement sur la création, la maintenance ou l'entretien, l'apposition de signalisation, le remplacement, l'organisation des contrôles techniques... des P.E.I. Il doit être rappelé que les P.E.I. à prendre en charge par le service public de D.E.C.I. ne sont pas que ceux connectés au réseau d'eau potable : les P.E.I. peuvent être des citernes, des points d'eau naturels...

La collectivité compétente en matière de D.E.C.I. peut faire appel à un tiers pour effectuer tout ou partie de ses missions (création des P.E.I., opérations de maintenance, contrôles) par le biais d'une prestation de service, conformément au code des marchés publics.

Précision : les **métropoles** et leurs présidents, soumis aux articles L. 5217-2 et L. 5217-3 du C.G.C.T., exercent de plein droit le **service public** et le **pouvoir de police de D.E.C.I.**

4.2 Le service public de la D.E.C.I. et le service public de l'eau

La loi et le règlement ont nettement séparé les services publics de l'eau et de la D.E.C.I. lorsque le réseau d'eau est utilisé pour la D.E.C.I. (articles L 2225-3 et R 2225-8 du C.G.C.T.).

Ce qui relève du service de distribution de l'eau doit être clairement distingué de ce qui relève du service public de la D.E.C.I. et de son budget communal ou intercommunal, en particulier, lorsque les travaux relatifs aux poteaux et bouches d'incendie sont confiés au service public de l'eau par le maire ou président de l'E.P.C.I., au titre du service public de D.E.C.I.

Les dépenses afférentes à la D.E.C.I. sur le réseau d'eau potable ne peuvent donner lieu à la perception de redevances pour service rendu aux usagers du réseau de distribution de l'eau. Il en va de même de la consommation d'eau pour la lutte contre les incendies et les entraînements des sapeurs- pompiers qui constituent des activités de police au bénéfice de l'ensemble de la population.

Seuls les investissements demandés pour assurer l'alimentation en eau des moyens de lutte contre l'incendie sont à la charge du budget des services publics de défense extérieure contre l'incendie. Lorsqu'une extension de réseau ou des travaux de renforcement sont utiles à la fois pour la D.E.C.I. et pour la distribution d'eau potable, un cofinancement est possible dans le cadre d'un accord des collectivités compétentes.

Il doit être rappelé que les réseaux d'eau potable sont conçus pour leur objet propre : la distribution d'eau potable. La D.E.C.I. est un objectif complémentaire qui doit être compatible avec l'usage premier de ces réseaux et ne doit pas nuire à leur fonctionnement, ni conduire à des dépenses hors de proportion avec le but à atteindre, en particulier pour ce qui concerne le dimensionnement des canalisations.

Précisions

Le non-paiement de l'eau par les services publics qui assurent la défense contre les incendies est un usage ancien encadré par l'article L. 2224-12-1 du C.G.C.T. Cet article définit que la facturation de la fourniture d'eau potable n'est pas applicable aux consommations d'eau des bouches et poteaux d'incendie placés sur le domaine public. Cette gratuité peut être extrapolée à l'eau d'une réserve publique de D.E.C.I. alimentée par le réseau d'eau potable, mise en place en cas d'impossibilité de connecter un poteau ou une bouche d'incendie audit réseau (débit ou pression insuffisante notamment).

Le législateur a expressément exclu de ce principe de gratuité l'eau fournie aux systèmes d'extinction mis en place dans l'enceinte de propriétés privées

4.3 La participation de tiers à la D.E.C.I. et les points d'eau incendie privés

Le service public de DECI est réalisé dans l'intérêt général. Il est financé par l'impôt. Ce financement public couvre la création, l'approvisionnement en eau, la maintenance et le remplacement des PEI.

Dans la majorité des situations locales, les P.E.I. appartiennent au service public de D.E.C.I.

Exceptionnellement, des tiers, personnes publiques ou personnes privées peuvent participer à la D.E.C.I. Cette participation prend des formes variées. Ces formes peuvent être liées à des usages locaux qui, s'ils sont satisfaisants, doivent être maintenus.

Ces situations de droit mais aussi de fait sont souvent complexes et elles doivent être examinées localement avec attention compte tenu des enjeux en termes de financement et de responsabilité.

En préalable, il est rappelé que la D.E.C.I. intéresse tous les points d'eau préalablement identifiés mis à la disposition des services d'incendie et de secours agissant sous l'autorité du directeur des opérations de secours (autorité de police administrative générale : le maire ou le préfet). Ces dispositifs sont destinés à être utilisés quelle que soit leur situation : sur voie publique ou sur terrain privé.

Par principe, sous réserve des précisions développées dans les paragraphes suivants :

- un **P.E.I. public** est à la charge du service public de la D.E.C.I.
- un **P.E.I. privé** est à la charge de son propriétaire. Il fait partie de la D.E.C.I. propre de son propriétaire.

La qualification de P.E.I. privé ou de P.E.I. public n'est pas systématique

- à sa localisation : un P.E.I. public peut être localisé sur un terrain privé ;
- à son propriétaire : des ouvrages privés peuvent être intégrés aux P.E.I. publics sans perdre la qualification de leur propriété. Ils sont pris en charge par le service public de la D.E.C.I pour ce qui relève de l'utilisation de ce point d'eau à cette fin.

Cette qualification modifie la charge des dépenses et les responsabilités afférentes et non l'usage.

Pour illustrer le plus simplement possible cette variété, citons, à titre d'exemple, les principaux cas suivants :

4.3.1 P.E.I. couvrant des besoins propres

Lorsque des P.E.I. sont exigés par application de dispositions réglementaires connexes à la D.E.C.I., pour couvrir les besoins propres (exclusifs) d'exploitants ou de propriétaires (installations classées, ERP, ensemble immobiliers), ces P.E.I. sont à la charge de ces derniers, et sont dits PEI privés. Un équipement privé est dimensionné pour le risque présenté par le bâtiment qui l'a nécessité et son environnement immédiat. Il n'est normalement pas destiné à la D.E.C.I. de propriétés voisines futures : comme expliqué au paragraphe 4.3.4. ces P.E.I. peuvent toutefois être mis à disposition de la D.E.C.I. dans le cadre d'une approche conventionnelle.

Cette situation relève de l'application de l'article R. 2225-7 II du C.G.C.T. Les principaux cas rencontrés sont les suivants :

4.3.1.1 Les P.E.I. propres des installations classées pour la protection de l'environnement (I.C.P.E.)

Lorsque les prescriptions réglementaires imposent à l'exploitant d'une I.C.P.E. la mise en place de P.E.I. répondant aux besoins exclusifs de l'installation, à l'intérieur de l'enceinte de l'établissement, ces P.E.I. sont privés. Ils sont implantés et entretenus par l'exploitant (*voir également paragraphe 1.6*). A l'exception du cas prévu dans le paragraphe 4.3.4 (mise à disposition d'un point d'eau par son propriétaire) ils ne relèvent pas de ce règlement.

4.3.1.2 Les P.E.I. propres des établissements recevant du public (E.R.P.)

Les E.R.P. sont visés par l'article R.123-2 du code la construction et de l'habitation.

En application du règlement de sécurité (dispositions de l'article MS 5) l'éventuelle implantation de P.E.I. à proximité de l'E.R.P. est instruite, pour la protection contre l'incendie de celui-ci.

Aussi, s'ils sont exigibles, ces P.E.I. sont implantés sur la parcelle du propriétaire de l'E.R.P.

Dans ce cas, les P.E.I. mis en place pour répondre spécifiquement aux risques de l'E.R.P. sont créés et entretenus par le propriétaire, ce sont des **P.E.I. privés**.

Toutefois, dans la majeure partie des situations d'E.R.P., leur D.E.C.I. est assurée par des P.E.I. publics.

4.3.1.3 Les P.E.I. propres de certains ensembles immobiliers

Dans le cas de certains ensembles immobiliers :

- les lotissements (habitation) ;
- les copropriétés horizontales ou verticales ;
- les indivisions ;
- les associations foncières urbaines,

placés ou regroupés sous la responsabilité d'un syndicat de propriétaires (dans le cadre d'une association syndicale libre ou autorisée), les P.E.I. sont implantés à la charge des co-lotis, syndicats de propriétaires. Ces P.E.I. ont la qualité de **P.E.I. privés**. Leur maintenance et la charge de leur contrôle sont supportées par les propriétaires sauf convention contraire passée avec le maire ou le président d'E.P.C.I. à fiscalité propre (*voir également le paragraphe 4.3.2*).

4.3.2 Les P.E.I. publics financés par des tiers

Les P.E.I. sont réalisés ou financés par un aménageur puis entretenus par le service public de la D.E.C.I. Les P.E.I. sont alors considérés comme des équipements publics. Ce sont des P.E.I. publics dans les cas suivants :

- **zone d'aménagement concerté (Z.A.C.)** : la création de P.E.I. publics peut être mise à la charge des constructeurs ou aménageurs dans le cadre d'une Z.A.C. Dans ce cas, cette disposition relative aux P.E.I. épouse le même régime que la voirie ou l'éclairage public (par exemple) qui peuvent également être mis à la charge des constructeurs ou aménageurs ;
- **projet urbain partenarial (P.U.P.)** : les équipements sont payés par la personne qui conventionne avec la commune, mais ils sont réalisés par la collectivité ;
- participation pour **équipements publics exceptionnels**, le constructeur finance l'équipement mais c'est la collectivité qui le réalise, lorsque d'une part, un lien de causalité directe est établi entre l'installation et l'équipement, et que, d'autre part, ce dernier revêt un caractère exceptionnel. Les P.E.I. réalisés dans ce cadre sont des P.E.I. publics ;
- **lotissements d'initiative publique** dont la totalité des équipements communs une fois achevés par le lotisseur, est transférée dans le domaine d'une personne morale de droit public après conclusion d'une convention. Les P.E.I. réalisés dans ce cadre sont des P.E.I. publics.

Dans ces quatre situations, ces P.E.I. relèvent, après leur création, de la situation des **P.E.I. publics**. Ils seront **entretenus, contrôlés, remplacés** à la charge du service public de la D.E.C.I. comme les autres P.E.I. publics.

Par souci de clarification juridique, il est nécessaire que ces P.E.I. soient expressément rétrocédés au service public de la D.E.C.I.

4.3.3 Aménagement de P.E.I. publics sur des parcelles privées.

1^{er} cas : Le P.E.I. a été financé par la commune ou l'E.P.C.I. mais installé sur un terrain privé sans acte. Par souci d'équité, il s'agit d'éviter que l'entretien de ces points d'eau ne soit mis à la charge du propriétaire du terrain. Ce P.E.I. est intégré aux P.E.I. publics. Il sera souhaitable de prévoir une régularisation de la situation

2^e cas : Pour implanter une réserve artificielle (par exemple) sur un terrain privé, toujours en qualité de P.E.I. public, le maire ou président de l'E.P.C.I. peut :

- procéder par négociation avec le propriétaire en établissant, si nécessaire, une convention ;
- demander au propriétaire de vendre à la commune ou à l'E.P.C.I. l'emplacement concerné par détachement d'une partie de la parcelle visée.

En cas d'impossibilité d'accord amiable ou contractuel, une procédure d'expropriation pour cause d'utilité publique peut être mise en œuvre. L'utilité publique est constituée pour ce type d'implantation, sous le contrôle du juge administratif.

En cas de mise en vente de la parcelle par le propriétaire, la commune peut se porter acquéreur prioritaire si elle a instauré le droit de préemption urbain, dans les conditions prévues par les articles L. 211-1 et suivants du code de la construction et de l'habitation.

Par contre, la procédure de servitude passive d'utilité publique ne peut être mise en œuvre. La défense incendie ne figure pas dans la liste de servitudes d'utilité publique affectant l'utilisation du sol définie à l'article R. 126-3 du code de l'urbanisme.

4.3.4 Mise à disposition d'un point d'eau privé par son propriétaire

Un point d'eau existant, de préférence déjà accessible, peut être mis D.E.C.I. par son propriétaire après accord de celui-ci. L'accord préalable du propriétaire est exigé au titre de l'article R. 2225-1 3^e alinéa du C.G.C.T.

Cette situation de mise à disposition est visée à l'article R. 2225-7 III du CCGT. Une convention formalise la situation et, comme l'indique l'article susvisé, peut régler les compensations à cette mise à disposition.

Dans ce type de cas, par principe et dans un souci d'équité, la maintenance pour ce qui relève de la défense incendie ou le contrôle du P.E.I. sont assurés dans le cadre du service public de D.E.C.I. Un point d'équilibre doit être trouvé afin que le propriétaire du point d'eau ne soit pas lésé mais ne s'enrichisse pas sans cause.

De même, en cas de prélèvement important d'eau, notamment sur une ressource non réalimentée en permanence, la convention peut prévoir des modalités de remplissage en compensation.

Lorsqu'un **P.E.I. privé** d'une I.C.P.E., d'un E.R.P. ou d'un ensemble immobilier est mis à la disposition du service public de D.E.C.I. pour une utilisation au-delà des besoins propres de l'E.R.P., de l'ensemble immobilier ou de l'I.C.P.E., ces P.E.I. relèvent également de l'article R. 2225-7 III du C.G.C.T. Cette mise à disposition nécessite l'établissement d'une convention.

Important : Hormis les cas précédemment cités, **d'autres situations locales d'usage ou de droit** peuvent inciter les communes ou les E.P.C.I. à **assimiler aux P.E.I. publics des P.E.I. qui n'appartiennent pas clairement à la commune ou à l'E.P.C.I.**

La mise en place de l'arrêté communal ou intercommunal de D.E.C.I. visé à l'article R.2225-4 dernier alinéa du C.G.C.T. et présenté au chapitre 6 permettra de **clarifier** certaines situations en mentionnant explicitement le statut public ou privé des différents P.E.I.

Résumé : les points d'eau incendie privés relevant du R.D.D.E.C.I.

Les frais d'achat, d'installation, d'entretien, de signalisation et de contrôle de ces ouvrages sont en général à la charge du propriétaire. Il lui revient également d'en garantir l'accessibilité aux engins de lutte contre l'incendie. L'autorité de police spéciale doit s'assurer que ces ouvrages sont contrôlés périodiquement par le propriétaire. Le résultat de ces contrôles doit ainsi être transmis au maire ou président de l'E.P.C.I. à fiscalité propre (*voir chapitre 5*).

Si la gestion de ces ouvrages est confiée, pour tout ou partie, ne serait-ce que pour le contrôle, à la collectivité publique (après accord de celle-ci), une convention doit formaliser cette situation.

Le SDIS 34 effectue une reconnaissance opérationnelle de ces P.E.I. après accord du propriétaire, dans les mêmes conditions que les P.E.I. publics.

Ces ouvrages sont identifiés par le SDIS 34 conformément au paragraphe 5.3. Un numéro d'ordre ou d'inventaire exclusif de toute autre numérotation leur est attribué (comme pour les P.E.I. publics). Ce numéro est apposé sur l'appareil ou sur un dispositif de signalisation par le propriétaire.

4.4 Utilisations annexes des points d'eau incendie

Principe : Les P.E.I. publics, en particulier ceux qui sont alimentés par un réseau d'eau sous pression sont **conçus** et par principe **réservés à l'alimentation en eau des moyens des services d'incendie et de secours**.

Dans le cadre de ses prérogatives de police spéciale, il appartient au maire ou au président de l'E.P.C.I. à fiscalité propre de **réglementer l'utilisation des P.E.I.** En particulier il lui revient de réserver ou non l'exclusivité de l'utilisation des P.E.I. aux seuls services d'incendie et de secours, en particulier pour les P.E.I. connectés au réseau d'eau potable.

Il peut autoriser après avis, selon le cas, du service public de l'eau ou de l'autorité chargée du service public de la D.E.C.I., l'utilisation des bouches et poteaux d'incendie pour d'autres usages, avec précautions ;

- elle ne doit pas nuire à la pérennité de l'usage premier de ces équipements ou de leurs ressources en eau : la lutte contre l'incendie ;
- ces usages annexes ne doivent pas altérer la qualité de l'eau. Les utilisateurs doivent être informés des précautions à prendre afin d'éviter les retours d'eau lors des puisages, ainsi que de leur responsabilité.
- dans le cas où l'usage annexe correspond à celui fait de l'eau destinée à la consommation humaine (eaux destinées à la boisson, à la cuisson, à la préparation d'aliments ou à d'autres usages domestiques), tel que défini à l'article R. 1321-1 du code de la santé publique (C.S.P.), toutes précautions doivent être prises afin de s'assurer des points suivants :
 - l'eau alimentant le P.E.I doit répondre aux critères de qualité prévus aux articles R. 1321-2 à 5 du code de la santé publique.
 - avant toute utilisation annexe du P.E.I pour de l'eau destinée à la consommation humaine, il convient de purger le volume d'eau du réseau D.E.C.I compris entre le point de piquage et le P.E.I.
- dans le cas où l'eau alimentant le P.E.I répond aux critères de qualité prévus aux articles R. 1321-2 à 5 du code de la santé publique, quel que soit l'usage annexe fait de l'eau, la présence d'un dispositif de protection des réseaux contre les retours d'eau est obligatoire. Le dispositif de protection des réseaux contre les retours d'eau doit être dimensionné pour répondre aux contraintes du réseau aval. Il doit être contrôlable et indépendant de tout autre dispositif.

Pour les autorisations de puisage plus régulières, il est recommandé de mettre en place des appareils de puisage ad hoc équipés d'un dispositif de protection des réseaux contre les retours d'eau et d'un dispositif de comptage de l'eau.

Les modalités, les contreparties ou la tarification des prélèvements pour ces usages sont réglées localement.

Pour les réserves d'eau (à capacité limitée), de telles autorisations de puisage doivent être délivrées avec prudence, car la quantité minimum prévue pour la D.E.C.I. doit être garantie.

Le maire ou le président de l'E.P.C.I. à fiscalité propre peut décider, après approbation du service départemental d'incendie et de secours, de la mise en place de dispositifs de « plombage » en particulier des poteaux d'incendie. À l'exception des dispositifs facilement sécables, les conditions de manœuvre des bouches et poteaux d'incendie relèvent de la norme (voir paragraphe 2.2.1).

Les dispositifs de limitation d'usage des P.E.I. normalisés, nécessitant d'autres manœuvres et outils que ceux prévus par la norme, ne peuvent pas être mis en place sans avoir été préalablement approuvés par le ministère chargé de la sécurité civile. Ces matériels sont à la charge de la commune, ainsi que les éventuels outils afférents, qui doivent être fournis aux services d'incendie et de secours en nombre suffisants (partie comprise dans le référentiel)

4.5 Défense extérieure contre l'incendie et gestion durable des ressources en eau

La gestion des ressources en eau consacrées à la D.E.C.I. s'inscrit dans les principes et les réglementations applicables à la gestion globale des ressources en eau.

Dans le cadre du développement durable, les principes d'optimisation et d'économie de l'emploi de l'eau sont également applicables à la D.E.C.I. Ces principes se concrétisent, par exemple, par l'utilisation des ressources existantes en milieu rural. Ils s'inscrivent en cohérence avec les techniques opérationnelles arrêtées et les objectifs de sécurité des personnes (sauveteurs et sinistrés) et des biens définis.

4.5.1 La D.E.C.I. et la loi sur l'eau

Les installations, les ouvrages et les travaux réalisés au titre de la D.E.C.I. et entraînant des prélèvements sur les eaux superficielles ou souterraines sont soumises au droit commun des articles L. 214-1 à L. 214-6 du code de l'environnement (« loi sur l'eau »). Le R.D.D.E.C.I. ne fixe pas de prescriptions aux exploitants d'installations, d'ouvrages, de travaux et d'activités (I.O.T.A.) soumis au régime de la loi sur l'eau.

Toutefois, à titre d'exemple, il est précisé que les volumes qui seraient prélevés dans les eaux superficielles en cas d'incendie constituent par nature des prélèvements très ponctuels. Leurs volumes sont inférieurs aux seuils d'autorisation ou de déclaration prévus par les articles R. 214-1 et suivants du code de l'environnement.

4.5.2 Qualité des eaux utilisables pour la D.E.C.I.

La D.E.C.I. n'est pas exclusivement axée sur l'utilisation des réseaux d'eau, en particulier lorsque ces réseaux sont inexistantes ou insuffisants pour cet usage accessoire.

L'utilisation d'eau potable pour alimenter les engins d'incendie n'est pas une nécessité opérationnelle, au contraire, il est préférable de privilégier l'utilisation d'eau non potable lorsque cela est possible, sous réserve des dispositions des paragraphes suivants.

Les eaux usées des installations de traitement des eaux (lagune notamment) ne doivent pas être utilisées par principe. En cas d'utilisation en situation exceptionnelle, des mesures de protection des personnels porteur de lance doivent être prises, intégrant le risque de contamination par aérosol (pulvérisation de l'eau).

La qualité de l'eau utilisée pour l'extinction est à prendre en compte pour le cas très particulier d'incendie affectant des biens culturels. Par exemple, de fortes concentrations de sulfates et de nitrates retenus dans certaines eaux brutes utilisables pour l'extinction peuvent avoir des conséquences dommageables à moyen terme sur les pierres de tuffeau des bâtiments, s'ajoutant aux effets immédiats de l'incendie.

La mise en place de réseaux d'eau brute répondant principalement à la défense incendie ne se justifie que dans de rares cas, compte tenu de leur coût. La qualité de l'eau de ces réseaux ne doit pas porter atteinte à la santé des intervenants.

Toutes les ressources d'eau, variées, de proximité, peuvent être utilisées telles les eaux de pluie récupérées pour le remplissage des citernes, les points d'eau naturels... Ces ressources doivent répondre aux dispositions du chapitre 2.

4.5.3 Préservation des ressources en eau en situation opérationnelle

La recherche de la préservation des ressources en eau, face à un sinistre, peut aussi conduire le commandant des opérations de secours, sous couvert du directeur des opérations de secours (maire ou préfet), à opter parfois pour une limitation de l'utilisation de grandes quantités d'eau. Ces postures sont mentionnées pour mémoire et n'ont pas d'incidence *a priori* sur la conception de la D.E.C.I.

Par exemple, en considérant l'absence de risques pour les personnes, l'impossibilité de sauver le bien sinistré ou sa faible valeur patrimoniale, l'absence de risque de pollution atmosphérique notable par les fumées, la priorité de l'opération se limitera à surveiller le sinistre et à empêcher sa propagation aux biens environnants. Il peut s'agir ainsi d'éviter de gérer des complications démesurées face à l'enjeu du bien sinistré :

- l'exposition des sauveteurs à des risques sans sauvetage des personnes ou des biens ;
- une pollution importante par les eaux d'extinction ;
- la mise à sec des réservoirs d'eau potable en période de sécheresse ;
-

4.5.4 Optimisation des réseaux en situation opérationnelle

Lorsque la situation le nécessite (incendie avec d'importants besoins en eau, réseau sous dimensionné, ...), le recours à l'astreinte technique des opérateurs de gestion du service d'eau peut être rendu nécessaire afin d'optimiser le réseau pendant une période limitée à la durée de la lutte contre l'incendie.

Son déclenchement peut être réalisé sur la demande du commandant des opérations de secours ou par anticipation du Centre Opérationnel Départemental d'Incendie et de Secours (CODIS).

4.6 Rôle du Service Départemental d'Incendie et de Secours

Le SDIS 34 est chargé de l'élaboration et du suivi du règlement départemental de DECI à l'initiative du préfet.

Il administre et met à jour un traitement automatisé de données recensant l'ensemble des PEI publics et privés du département. Il est également en charge des reconnaissances opérationnelles des PEI arrêtés par les maires ou présidents d'EPCI à fiscalité propre ayant pris la compétence.

Le SDIS 34 centralise les notifications des maires ou des présidents d'EPCI à destination du préfet concernant le dispositif de contrôle des PEI.

Le SDIS intervient comme conseiller technique en matière de DECI. En effet, il apporte son expertise dans l'accompagnement des maires, présidents d'EPCI à fiscalité propre, exploitants ou autres maîtres d'œuvre.

4.6.1 Conditions de sollicitation du Service Départemental d'Incendie et de Secours (SDIS)

Le Service Départemental d'Incendie et de Secours peut être sollicité (hors obligation réglementaire) afin d'apporter son expertise dans :

- la détermination du dimensionnement de la DECI dans les études de dossiers, dans les projets d'aménagement de zone ou de parcelle, dans les exploitations ou autres infrastructures (ICPE, ERP, IGH, HAB, ...),
- la réalisation du schéma communal ou intercommunal de DECI (avant d'être arrêté) le SCDECI ou SIDECI doit recueillir l'avis du SDIS. Cette sollicitation ne pourra intervenir dans la maîtrise d'œuvre du SCDECI ou du SIDECI, étant précisé qu'il n'appartient pas au SDIS de réaliser ces schémas,
- toute autre démarche en lien avec la DECI.

5 MISE EN SERVICE et MAINTIEN en CONDITION O & ECHANGES D'INFORMATIONS entre PARTENAIRES de la DECI

Envoyé en préfecture le 21/12/2023

Reçu en préfecture le 21/12/2023

Publié le

ID : 034-213402670-20231214-D_2023_054_01-DE

Les modalités de mise en service, du maintien en condition opérationnelle et de contrôle des points d'eau incendie sont successivement abordées dans le présent chapitre, tout comme les échanges d'informations entre les différents intervenants en matière de DECI.

Le maire ou le président de l'EPCI à fiscalité propre prendra le soin de stipuler, en cas de contrat avec une société de fermage, que celle-ci s'engage à assurer la permanence de l'eau sur la commune.

5.1 Mise en service des PEI

5.1.1 Visite de réception

La visite de réception d'un nouveau PEI (public ou privé) relevant du RDDECI **est obligatoire** y compris pour les PEI dotés d'aménagements tels que dispositif fixe d'aspiration, aire d'aspiration, citerne.... Elle intéresse le donneur d'ordre et l'installateur. Elle permet de s'assurer que le PEI:

- correspond aux caractéristiques attendues et aux dispositions du RD DECI (accessibilité, signalisation...) ou, le cas échéant, du SC DECI;
- est fiable et utilisable rapidement

Elle permet également d'intégrer le PEI dans la base de données de la DECI (BDDECI).

La réception des PEI est à la charge des communes ou des EPCI compétents ou des propriétaires de PEI privés au sens du chapitre 4 et relevant du RD DECI.

La visite de réception intervient à l'initiative du maître d'ouvrage (ou son représentant). Elle est réalisée en présence du propriétaire de l'installation ou de son représentant, de l'installateur, du service public de DECI, du service des eaux s'il est concerné et du SDIS 34 s'il s'agit d'un PENA.

Le maître d'ouvrage (ou son représentant) ou le service public de DECI, invite les membres de la visite de réception au moins deux semaines avant la date prévue.

Le jour de la visite, le maître d'ouvrage ou son représentant doit être en possession : de la notice descriptive et technique de l'installation établie par l'installateur, et des performances hydrauliques de l'hydrant (PEI sous pression).

Les points suivants seront vérifiés :

- *implantation, localisation précise ;*
- *conformité, le cas échéant, à l'avis technique du SDIS 34 ;*
- *accessibilité aux engins d'incendie*
- *abords (espace libre et débroussaillage)*
- *signalisation (panneau, peinture, couleur)*
- *caractéristiques techniques et hydrauliques (respect des préconisations du GDCA des PEI)*
- *mise en œuvre des engins de secours lorsqu'il s'agit d'un PENA (manœuvre d'aspiration)*
- *identification du propriétaire*

La visite de réception permet également de constater la conformité des spécificités de conception et d'installation des PEI connectés sur un réseau d'eau sous pression (norme NFS 62-200).

Dans le cas où plusieurs PEI connectés sont susceptibles d'être utilisés en simultané, il convient de s'assurer du débit de chaque PEI en situation d'utilisation combinée (débit simultané) ainsi que de l'alimentation du dispositif pendant la durée attendue. Une attestation de débit simultané est alors fournie par le gestionnaire du réseau d'eau (cette attestation peut aussi être fournie à partir d'une modélisation).

Dans tous les cas, sur la base de la fiche de réception, de la notice descriptive par l'installateur et ses caractéristiques attendues, **un procès-verbal de réception** DECI. Il doit être accessible au maire ou au président de l'EPCI à fiscalité propre et transmis **sous 15 jours** au SDIS 34 ainsi qu'au Service Incendie concerné (SDIS voisin) lorsque que la commune fait l'objet d'une Convention Interdépartementale d'Assistance Mutuelle (CIAM). Ce PV permet d'intégrer le PEI au sein de la DECI et dans la base de données du SDIS 34 (BD DECI).

Ce procès-verbal doit préciser si le PEI :

- répond aux besoins en matière de DECI
- est conforme ou pas au GDCA.

Des fiches de réceptions types sont définies en annexes.

La réception d'un ouvrage mentionné dans le présent paragraphe relève du régime prévu à l'article 1792-6 du code civil. Ainsi, le procès-verbal de réception sert de point de départ pour les délais des garanties légales.

Le SDIS 34 attribue le numéro du PEI à l'issue de la réception du procès-verbal de conformité et déclenchera (pour les PEI sous pression) une reconnaissance opérationnelle dans les meilleurs délais.

5.1.2 Numérotation d'un Point d'Eau Incendie

Dès sa création, un numéro départemental, unique, est attribué à chaque PEI concomitamment à la visite de réception. **Ce numéro est attribué par le SDIS 34.**

Il est composé du **numéro INSEE** de la commune suivi du **numéro d'ordre** jusqu'à 4 chiffres.

INSEE DE LA COMMUNE - NUMERO D'ORDRE DU PEI
(exemple: 34003 – 0001, soit le 1^{er} PEI de la commune d'Agde)

Le **numéro d'ordre** (sans les zéros qui précèdent) doit figurer directement sur l'appareil (PI, citerne...).

Il est apposé par le service public de DECI ou par le propriétaire dans le cas des PEI privés.

De manière générale, le numéro d'ordre est incrémenté de façon automatique en partant du dernier numéro attribué. Il sera néanmoins possible d'utiliser un numéro antérieur, s'il est disponible (PEI supprimé par exemple).

5.2 Maintien en condition opérationnelle

Fondamental : Après leur création, le **maintien en condition opérationnelle** des PEI est **fondamental**. A cet effet, la réglementation met en place plusieurs principes dont l'objectif commun est de garantir **l'efficace permanente de la DECI** : **tout PEI signalé indisponible devra être remis en service dans les meilleurs délais.**

Il en va :

- de la sécurité physique des populations sinistrées et des sauveteurs intervenants,
- de la protection des animaux, des biens et de l'environnement,
- de la sécurité juridique des autorités chargées de la DECI.

La bonne connaissance permanente par le SDIS 34 de la situation des P.E.I.(localisation, type, capacités, disponibilités...) est un gage de gain de temps et d'efficacité dans les opérations de lutte contre l'incendie .

La réglementation distingue :

- 1°) les actions de **maintenance** (préventive et corrective) destinées à préserver les PEI,
- 2°) les **contrôles techniques périodiques** destinés à évaluer les capacités des PEI,
- 3°) les **reconnaisances opérationnelles** qui visent à s'assurer de la disponibilité opérationnelle des PEI.

Au regard des périodes de sécheresse et des pics de consommation liés au flux touristique, le calendrier des opérations de contrôle devra être judicieusement organisé en concertation avec les gestionnaires de réseaux. Les services réalisant les différentes actions nécessaires au maintien en condition opérationnelle doivent prévenir au préalable les exploitants de réseau lorsque les PEI concernés sont raccordés au réseau sous pression d'Adduction d'Eau Potable (AEP).

5.2.1 Maintenance préventive et maintenance corrective

Prévues à l'article R 2225-7, 1, 5° du CGCT, les actions de maintenance (préventive et corrective) sont effectuées au titre du service public de DECI, sous réserve des dispositions du présent règlement relatif aux PEI privés et nécessitent la mise en place d'une organisation visant à :

- assurer un fonctionnement normal et permanent du PEI,
- maintenir l'accessibilité, la visibilité et la signalisation du PEI,
- recouvrer au plus vite un fonctionnement normal en cas d'anomalie.

Les opérations de maintenance comportent à minima la vérification de la présence d'eau et de la bonne manœuvrabilité des appareils.

La maintenance des PEI publics est à la charge du service public de DECI. Elle peut faire l'objet de marchés publics. Pour les PEI privés, cette maintenance est à la charge du propriétaire, mais peut être réalisée dans le cadre du service public de la DECI, après convention.

Les opérations à mener lors des maintenances préventives (entretien) et **leurs périodicités sont fixées par l'entité qui en a la charge**, sur la base des préconisations fournies par les constructeurs, les installateurs, le service public de l'eau.

Les maintenances correctives (réparations) interviennent après le signalement d'une anomalie et doivent rétablir les caractéristiques minimales du PEI dans les meilleurs délais au regard du type d'anomalie constatée.

L'information sur l'indisponibilité, la remise en état, la suppression, ou la modification des caractéristiques techniques relevant du RD DECI doit être accessible au maire ou au président de l'EPCI à fiscalité propre et transmis, **dans les meilleurs délais**, au service public de la DECI (s'il n'est pas à l'origine de l'information) ainsi qu'au SDIS 34 (fiche type de procédure en Annexes). *Le SDIS 34 transmet à son tour l'information au Service Incendie voisin concerné lorsque que la commune fait l'objet d'une CIAM.*

Les collectivités prendront le soin de stipuler, en cas de contrat avec un prestataire (société de fermage par exemple), la pérennité de l'eau sur la commune.

Tous travaux entraînant une coupure des réseaux de canalisation d'eau (ou les cas de pénurie) doivent faire l'objet d'une information **dans les meilleurs délais au SDIS 34** par le gestionnaire de l'eau et/ou le service DECI de la mairie (ou de l'EPCI) concerné. Il en est de même pour la remise en service. La fiche de procédure adaptée est jointe en Annexe. Lorsque l'indisponibilité concerne un PEI situé sur une commune faisant l'objet d'une CIAM, *le SDIS 34 transmet l'information immédiatement au Service Incendie concerné (SDIS voisin).*

Au titre des bonnes pratiques, les actions de maintenance peuvent faire l'objet d'un compte rendu qui est transmis au service public de DECI et accessible au maire ou président d'EPCI. Dans ce document, figureront les points inspectés (avec les anomalies éventuellement constatées et les mesures prises pour y remédier) et un commentaire sur l'état général de chaque PEI (exemple : Rien A Signaler (RAS), prévoir le remplacement de telle pièce, ...).

5.2.2 Contrôles techniques périodiques

Envoyé en préfecture le 21/12/2023

Reçu en préfecture le 21/12/2023

Publié le

S²LOW

ID : 034-213402670-20231214-D_2023_054_01-DE

Définis à l'article R 2225-9 du CGCT, les contrôles techniques périodiques sont destinés à évaluer les capacités des PEI relevant du RD DECI et ont pour objectif de s'assurer que **chaque PEI conserve ses caractéristiques**, notamment sa **condition hydraulique d'alimentation**.

Ils sont effectués au titre de la police administrative de la DECI et donc placés sous l'autorité du maire ou du président de l'EPCI à fiscalité propre. Ils sont matériellement pris en charge par le service public de DECI, sous réserve des dispositions du présent règlement relatives aux PEI privés.

Ces contrôles doivent être réalisés au maximum tous les trois ans.

Ces contrôles portent sur :

- Les **contrôles de débit et de pression** des PEI alimentés par des réseaux d'eau sous pression ;
 - Débit (en m³/h) sous 1 bar de pression
 - Pression statique
 - Débit maximum avec pression dynamique (facultatif, en m³/h)
- Les **contrôles fonctionnels** qui consistent à s'assurer de la présence d'eau, à manoeuvrer les robinets et vannes (dé grippage) et à vérifier les points mentionnés dans le GDCA (annexes). Ces contrôles simples peuvent être inclus dans les opérations de maintenance.
- le **contrôle du volume** et l'aménagement des réserves d'eau naturelles ou artificielles ;
- le **contrôle de l'état technique général** et le fonctionnement des appareils et des aménagements ;
- l'accès et les abords
- la signalisation, la couleur et la numérotation.

Les contrôles de débit/pression, doivent être réalisés par des mesures sur le terrain. Par conséquent, les contrôles par échantillonnage peuvent les compléter mais non pas se substituer à ces contrôles de terrain. Il en est de même pour les contrôles par modélisation, sauf avis contraire du SDIS.

Cependant, les contrôles périodiques de débit / pression des PEI connectés sur des réseaux ne répondant pas, par conception, aux débits attendus (après constat et analyse) sont inutiles et dispendieux. Par contre, dans l'attente de l'éradication des insuffisances, tous les autres contrôles mentionnés ci-avant ou leur équivalent en opérations de maintenance doivent être maintenus.

Les contrôles techniques font l'objet d'un compte rendu accessible au maire ou président d'EPCI qui est transmis au service public de DECI (s'il n'est pas à l'origine du contrôle) et au SDIS 34. Pour les PEI situés sur une commune faisant l'objet d'une CIAM (convention), le SDIS 34 transmet l'information immédiatement au SDIS concerné.

Si les opérations de maintenance ou les contrôles ne sont pas réalisés directement par le service de l'eau, ou en présence de ses représentants, une procédure de manoeuvre des PEI est définie par le service public de l'eau. Cette procédure sera reprise par l'autorité de police spéciale de la DECI. Elle devra être strictement respectée par les agents réalisant les contrôles dans la mesure où elle a pour objectif d'éviter les mauvaises manoeuvres des appareils ayant pour conséquence une augmentation brutale de pression dans la canalisation (appelée coup de béliet) ou des risques de contamination du réseau.

Le maire (ou le président de l'EPCI à fiscalité propre) notifie au préfet le dispositif de contrôle des PEI qu'il met en place et toute modification de celui-ci. Le SDIS 34 est informé de ces notifications.

Cas particulier des mesures simultanées de débit et de pression :

Face à certains risques importants ou particuliers, les sapeurs-pompiers doivent disposer de plusieurs ressources en eau, à des distances variables, capable de fournir la quantité d'eau requise y compris en cas de panne de la source.

Il peut en être ainsi de plusieurs poteaux d'incendie piqués sur le réseau d'adduction d'eau.

Cette exigence de débit simultané n'est pas à contrôler systématiquement lors des contrôles périodiques.

Ces mesures en simultané sont organisées par le service public DECI, sur proposition éventuelle du SDIS 34 et/ou du préfet s'il s'agit d'ICPE. La détermination des PEI à mesurer est alors réalisée en concertation avec le SDIS 34 au vu de ses capacités opérationnelles, et le service gestionnaire du réseau d'adduction d'eau au besoin au regard du maillage de son réseau. Dans tous les cas, le service public de DECI, sous l'autorité du maire ou du président de l'EPCI, valide et coordonne la mise en œuvre du dispositif, aidé au besoin du SDIS et/ou d'agents du service gestionnaire du réseau d'eau concerné.

5.2.3. Cas des PEI privés (au sens du chapitre 4)

Le propriétaire (ou l'exploitant) disposant d'un PEI privé effectuée, à sa charge, **au maximum tous les 3 ans**, les différents contrôles. Le compte-rendu est ensuite transmis au maire ou au président de l'EPCI à fiscalité propre, ainsi qu'au SDIS 34. Le propriétaire (ou l'exploitant) **informe immédiatement** ces deux services de toute indisponibilité de son (ses) PEI selon la même procédure que pour les PEI publics.

Le maire ou le président de l'EPCI à fiscalité propre s'assure du contrôle périodique des PEI privés effectué par le propriétaire. Il peut donc être amené à lui rappeler cette obligation, en particulier lorsque la périodicité du contrôle n'est pas respectée.

En cas de carence du propriétaire, le service public de la DECI peut réaliser d'office ces contrôles au frais du propriétaire.

Si le contrôle des PEI privés est réalisé par la collectivité publique, la convention prévue au chapitre 4.3.4 prévoit cette situation.

5.2.4 Reconnaissances opérationnelles périodiques

Définies à l'article R.2225-10 du CGCT, les reconnaissances opérationnelles ont pour objectif de s'assurer de la disponibilité des PEI (publics et privés) et qu'ils sont utilisables pour l'alimentation des moyens de lutte contre les incendies. Elles permettent également au SDIS de connaître les particularités d'implantation des PEI. Elles sont donc réalisées par le SDIS 34 pour son propre compte.

Les propriétaires de PEI privés sont tenus d'autoriser et de faciliter l'accès à leurs sites de façon à permettre aux sapeurs-pompiers de mener leurs reconnaissances opérationnelles. La convention prévue au chapitre 4.3.4 peut le mentionner.

Ces reconnaissances opérationnelles doivent être réalisées au **maximum tous les deux ans**.

Ces reconnaissances portent sur :

➤ aspect général

- *contrôle de la position par rapport à la cartographie existante*
- *accessibilité et abords (espace libre, débroussaillage, ...)*
- *signalisation (panneau, peinture)*
- *numérotation*
- *inspection visuelle de l'appareil et de l'aménagement (respect des caractéristiques arrêtées dans le GDCA des PEI, anomalies éventuelles)*

➤ hydrants sous pression

- *ouverture progressive et précautionneuse pour constater l'absence de grippage et s'assurer de la présence de l'eau (ouverture limitée à la présence de l'eau)*

- *points d'eau naturels ou artificiels (PENA) avec leur(s) équipement(s)*
 - *volume du PENA (si présence de jauge)*
 - *mise en œuvre pour les aires ou dispositifs fixes d'aspiration, en canne d'aspiration et prise fixe sur citerne), dès lors qu'un doute apparaît sur le bon fonctionnement de ces derniers*

Les reconnaissances opérationnelles font l'objet d'un compte rendu transmis au service public de DECI et sont accessibles au maire ou président de l'EPCI.

Pour les PEI privés, le service public de DECI transmettra aux propriétaires ou exploitants les comptes rendus.

Le relevé d'une anomalie grave par le SDIS 34 lors de son utilisation dans le cadre d'une opération ou d'une reconnaissance opérationnelle (absence d'eau, volume ou débit notoirement insuffisant, bouche ou poteau d'incendie inutilisable...) doit faire l'objet d'une notification particulière **dans les meilleurs délais** au maire (fiches types en annexes) ou au président de l'EPCI à fiscalité propre.

5.3 Base de Données des Points d'Eau Incendie (BD DECI)

Le SDIS de l'Hérault administre et met à disposition des partenaires concourant à la D.E.C.I., un logiciel collaboratif de gestion des points d'eau incendie (P.E.I.).

Pour des raisons de connaissance opérationnelle, la base de données du SDIS 34 enregistre également les autres PEI qui ne relèvent pas du RDDECI (P.E.I relevant de la réglementation I.C.P.E., P.E.I de la D.F.C.I.....).

Cette base de données, qui a pour objectif premier de suivre la mise en service et la disponibilité des P.E.I à des fins opérationnelles, permet à l'ensemble des acteurs concourant à la D.E.C.I. d'intégrer et de mettre à jour en temps réel les données ayant trait aux caractéristiques des P.E.I.

Elle recense à minima:

- les caractéristiques des P.E.I : chaque PEI est caractérisé par sa nature, sa localisation, son débit ou sa capacité et la capacité de la ressource qui l'alimente. Il est doté d'un numéro d'ordre départemental,
- les résultats des contrôles techniques et des reconnaissances opérationnelles.

Elle prend en compte :

- la création, la suppression, le déplacement des P.E.I ;
- la modification des caractéristiques des P.E.I ;
- l'indisponibilité temporaire des P.E.I et leur remise en service

Le dispositif d'échange d'informations entre les différents partenaires de la D.E.C.I. mis en place (paragraphe 5.4) permet de mettre à jour le recensement opérationnel des PEI et leurs caractéristiques actualisées.

A ce titre, et afin de mettre à jour en permanence la base de données, le SDIS 34 est ainsi destinataire :

- des informations relatives aux créations, modifications, déplacements, suppressions et indisponibilités des P.E.I ;
- des arrêtés portant transfert au président d'un E.P.C.I. de la police de la D.E.C.I ;
- des notifications transmises au préfet par les détenteurs du pouvoir de police spéciale D.E.C.I sur le mode de gestion des opérations de maintenance et de contrôle technique ;
- des arrêtés (inter-) communaux de DECI et leur mise à jour ;
- des résultats des contrôles techniques ;
- des reconnaissances opérationnelles.

Pour les autorités ne disposant pas du logiciel collaboratif de gestion des P.E.I., et afin de mettre à jour la base de données, les gestionnaires des services publics de D.E.C.I transmettent au SDIS les éléments mentionnés ci-dessus. Cette base de données peut être citée en référence dans les arrêtés communaux ou intercommunaux.

5.4 Circulation générale des informations

Conformément à l'article R 2225-3 7° du CGCT, le présent règlement précise les modalités d'échanges d'informations entre les différents acteurs concourant à la DECI, à savoir principalement : le SDIS 34, le gestionnaire du service public de l'eau, le gestionnaire du service public de DECI, les autres gestionnaires de ressources d'eau, les autorités chargées de la police administrative spéciale de la DECI, les SDIS limitrophes, les propriétaires ou exploitants dans le cas des PEI privés.

Ces modalités concernent :

- **La gestion courante des P.E.I** telle que mentionnée dans les paragraphes supra (visite de réception, actions de maintenance, contrôles techniques périodiques et reconnaissances opérationnelles, procès-verbal, compte rendu ...). Dans ce cas, la transmission d'informations se fait soit par l'intermédiaire du logiciel collaboratif de gestion de la base de donnée ou soit par courrier électronique pour les partenaires ne disposant de ce logiciel (voir fiches annexes 4).
- **L'échange d'informations** sur l'ensemble des P.E.I, notamment ceux connectés au réseau d'eau potable. Ce type d'informations (indisponibilité et/ou remise en service, suppression d'un PEI, absence d'eau, coupure du réseau d'alimentation en eau, PEI inutilisable, anomalies importantes...) est transmis dans les meilleurs délais au SDIS 34 :
 - soit par l'intermédiaire du logiciel collaboratif de gestion de la base de données des P.E.I pour les partenaires qui en disposent et pour les travaux ou coupures programmés (supérieures à 24 heures),
 - soit par courrier électronique (avec demande d'accusé de réception et toujours doublé d'un appel téléphonique, voir fiches types en annexes 4) pour les partenaires ne disposant pas du logiciel collaboratif
 - soit par courrier électronique (avec demande d'accusé de réception et toujours doublé d'un appel téléphonique, voir fiches en annexe 4) pour les situations non programmées ou urgentes (inférieures à 24 heures).

6 L'ARRETE MUNICIPAL ou INTERCOMMUNAL de DEFENSE EXTERIEURE CONTRE L'INCENDIE

6.1. Objectifs de l'arrêté

L'arrêté communal ou intercommunal de DECI est l'inventaire des P.E.I du territoire : c'est un document obligatoire. A ce document s'ajoute la notification par le maire (ou président de l'E.P.C.I à fiscalité propre) du dispositif de contrôle des P.E.I mis en place (voir paragraphe 5.2).

En application de l'article R 2225-4 (dernier alinéa), le maire (ou le président de l'E.P.C.I à fiscalité propre) doit arrêter la DECI de son territoire.

Dans un premier temps, il procède à une démarche d'identification des risques et des besoins en eau pour y répondre (alinéa 2 et 3 de l'article R 2225-4).

Dans un deuxième temps, il intègre, le cas échéant, dans sa démarche les besoins en eau de lutte contre l'incendie définis et traités par:

- d'autres réglementations autonomes (ERP, DFCI). Pour ces cas, il n'a ni à analyser le risque, ni à prescrire des P.E.I, ni à en assurer la charge, sauf si la réglementation spécifique le précise.
- la réglementation I.C.P.E. dans la mesure où elle induit l'utilisation de P.E.I publics, ou pour lesquels une convention d'utilisation a été établie.

Il reprend les données générées par l'application de ces réglementations sans les modifier, dans un intérêt de cohérence globale de la défense incendie et surtout pour les interactions pratiques qui pourront exister.

Le maire (ou le président de l'E.P.C.I à fiscalité propre) fixe dans cet arrêté la liste des P.E.I publics et privés présents sur son territoire.

Cette mesure a pour objectif de :

- Définir sans équivoque la D.E.C.I ;
- Trancher la situation litigieuse de certains points d'eau incendie.

Il est rappelé que les P.E.I. sont les points d'alimentation en eau mis à la disposition des moyens du SDIS 34.

Les bornes de puisage ou autres points d'eau non dédiés (piscine ...) à la DECI destinées aux services techniques des communes, ne peuvent pas être intégrées dans la liste.

Les critères d'adaptation des capacités des P.E.I aux risques, décrits à l'article R 2225-4 et dans le présent règlement, s'appliquent pour l'édiction de cet arrêté. Le maire ou le président de l'E.P.C.I à fiscalité propre identifie les risques à prendre en compte et fixe, en fonction de ces risques :

- La quantité et le débit(unitaire et/ou cumulé) ;
- La qualité (le type de PEI : poteau incendie, citerne...);
- L'implantation

des P.E.I identifiés pour l'alimentation en eau des moyens du SDIS 34, ainsi que leurs ressources.

A l'occasion de ce recensement, des caractéristiques techniques particulières des PEI doivent être mentionnées comme, par exemple, la manœuvre de vannes des réserves incendie des châteaux d'eau.

La mise en place du schéma communal ou intercommunal (S(I).C.D.E.C.I) permettra une analyse exhaustive de cette adaptation des P.E.I aux risques.

6.2. Elaboration et mise à jour

Lors de la mise en place initiale de l'arrêté, le SDIS 34, conseiller technique ou maire ou du président de l'EPCI, adresse à la commune ou à l'EPCI à fiscalité propre, les éléments en sa possession. L'arrêté peut renvoyer vers la base de données départementale des PEI.

Les PEI retenus dans cet arrêté doivent être conformes au présent règlement. **Le maire ou le président de l'E.P.C.I à fiscalité propre notifie cet arrêté et toute modification ultérieure au Préfet** qui en adresse une copie au SDIS 34, qui centralise cette notification.

La mise à jour de cet arrêté (notamment pour la création ou la suppression d'un PEI) entre dans les processus d'échanges d'informations entre le SDIS 34 et les collectivités (voir chapitre 5.6).

Compte tenu du nombre élevé de PEI dans l'Hérault, la périodicité de **mise à jour de cet arrêté est annuelle**.

Il est possible de prendre en compte la mise à jour permanente de la base de données départementale des PEI : les processus d'incrémentation de cette base (commune au SDIS 34 et à la collectivité) peuvent être précisées et servir ainsi de base de « mise à jour automatique » de l'arrêté.

Nota : Le signalement des indisponibilités ponctuelles des PEI n'entre pas dans le périmètre juridique de cet arrêté : il n'est pas nécessaire de modifier l'arrêté dans ces cas.

Les caractéristiques suivantes des PEI sont obligatoirement mentionnées dans l'arrêté ou la base :

- Localisation
- Type (poteau incendie, citerne avec prise fixe d'aspiration....)
- Débit ou volume estimé, pression (pour les appareils connectés à un réseau d'eau sous pression)
- Capacité de la ressource en eau l'alimentant (exemple : inépuisable sur cours d'eau, capacité incendie du château d'eau...)
- Qualité (public ou privé) : sans précision la qualité sera par défaut « public »
- Numérotation éventuelle

Cet arrêté recense également les **P.E.I dits privés** (au sens du chapitre 4 du présent référentiel) relevant du RDDECI. Cette qualité y sera mentionnée. Pour rappel, ces PEI sont mis à la disposition du SDIS. Les P.E.I. privés des ICPE, à usage exclusif de celles-ci, ne sont pas recensés dans l'arrêté.

Précision : Sur le plan **opérationnel**, le SDIS 34 doit utiliser en cas de nécessité, toutes les ressources en eau que commande la lutte contre l'incendie, même si ces ressources ne sont pas identifiées comme PEI.

Dans ce cas, le commandant des opérations de secours mène, sous couvert du directeur des opérations de secours (maire ou préfet), une appréciation instantanée du bilan avantages/inconvénients d'utilisation de cette ressource improvisée. Il s'agit de comparer les effets de la privation éventuelle d'une ressource en eau et les conséquences prévisibles de l'incendie. En cas de menace directe aux vies humaines, la question ne se pose pas.

L'autorité de police use au besoin du pouvoir de réquisition. Dans l'urgence et en l'absence du directeur des opérations de secours, la réquisition peut être réalisée par le commandant des opérations de secours. Elle doit ensuite être régularisée par l'autorité de police.

La DECI est une organisation prévisionnelle. Elle vise à limiter les cas d'utilisation des ressources en eau dans des conditions extrêmes en prévoyant des PEI en nombre et capacités suffisants. (Conformément au référentiel du 15 décembre 2015).

7 LE SCHEMA COMMUNAL OU INTERCOMMUNAL DE DEFENSE EXTERIEURE CONTRE L'INCENDIE

Envoyé en préfecture le 21/12/2023

Reçu en préfecture le 21/12/2023

Publié le

ID : 034-213402670-20231214-D_2023_054_01-DE

Le schéma communal de DECI (SCDECI) ou intercommunal de DECI (SICDECI) est un document d'analyse et de planification de la DECI au regard des risques d'incendie présents et à venir. Bien que fortement conseillé, il reste facultatif.

Il constitue une déclinaison au niveau communal ou intercommunal du présent RDDECI.

Ce schéma est encadré par les articles R 2225-5 et 6.

Le schéma est réalisé à l'initiative de la commune ou de l'EPCI à fiscalité propre, par un prestataire défini localement, s'il n'est pas réalisé en régie par la commune, l'EPCI ou dans le cadre d'une mutualisation des moyens des collectivités. Ce prestataire ne fait pas l'objet d'un agrément.

Le schéma constitue une approche individualisée permettant d'optimiser les ressources de chaque commune (ou EPCI) et de définir précisément ses besoins.

Dans les communes où la situation est particulièrement simple en matière de DECI, notamment lorsqu'il y a peu d'habitations et que la ressource en eau est abondante et accessible aux moyens du SDIS 34, l'arrêté de DECI mentionné au chapitre précédent est suffisant. Dans ce cas, le présent RDDECI s'applique directement. Une concertation préalable avec le SDIS peut être organisée afin de mettre à jour l'état de l'existant de la DECI.

7.1. Objectifs

Sur la base d'une analyse des risques d'incendie bâtementaire, après avis du SDIS 34, le schéma doit permettre à chaque maire ou président d'EPCI à fiscalité propre de connaître sur son territoire communal (ou intercommunal) :

- L'état de l'existant de la défense incendie ;
- Les carences constatées et les priorités d'équipements ;
- Les évolutions prévisibles des risques (développement de l'urbanisation...) ;

Ainsi le S(I)CDECI permet la planification des équipements de complément, de renforcement de la DECI ou de remplacement des appareils obsolètes ou détériorés.

Les PEI sont choisis à partir d'un panel de solutions figurant uniquement dans le présent RDDECI.

Des PEI très particuliers, ou des configurations de DECI, non initialement envisagés dans ce présent règlement, mais adaptés aux possibilités du terrain peuvent également être retenus dans le schéma après accord du SDIS 34 (le schéma lui est soumis pour avis), dans le respect de l'objectif de sécurité.

Le schéma doit permettre au maire ou président de l'EPCI à fiscalité propre de planifier les actions à mener, de manière efficiente, à des coûts maîtrisés.

Sauf exception validée par le SDIS 34, le niveau de performance de la DECI du S(I)CDECI ne doit pas être inférieur à celui décrit par le présent RDDECI.

Lorsque le S(I)CDECI n'est pas réalisé, le présent RDDECI s'applique directement.

7.2. Processus d'élaboration

Le schéma est réalisé par la commune ou l'EPCI à fiscalité propre. Des partenaires locaux peuvent participer à son élaboration (distributeur d'eau par exemple).

Les éléments de méthode cités dans les paragraphes suivants sont donnés à titre indicatif.

La démarche d'élaboration peut s'articuler comme suit :

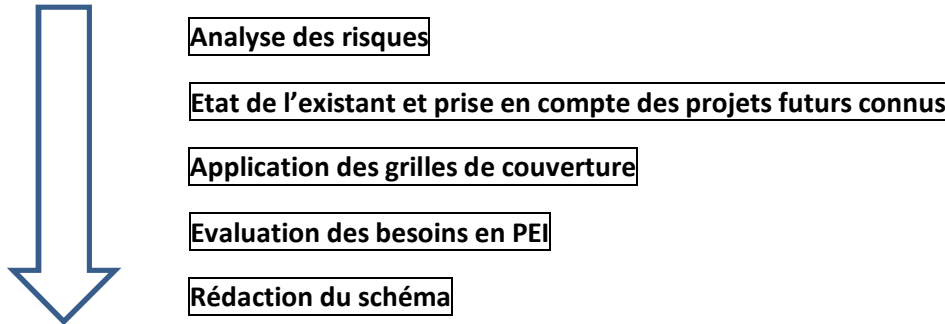

7.2.1. Analyse des risques

Pour déterminer les niveaux de risques, il convient de recenser les cibles défendues et non défendues (entreprise, ERP, zone d'activités, zone d'habitations, bâtiments du patrimoine culturel, hameaux, ferme, maison individuelle, etc.) au moyen d'un ensemble de documents récents, et notamment :

- Pour chaque type de bâtiment ou groupe de bâtiments :
 - Si existant, avis et/ou procès-verbaux émis par le SDIS 34 en matière de DECI;
 - Caractéristiques techniques et les surfaces non recoupées;
 - Activité et/ou stockage présent ;
 - Distance séparant les cibles des PEI ;
 - Distance d'isolement par rapport aux tiers ou tout autre risque ;
 - Implantation des bâtiments (accessibilité) ;
 - Moyens fixes d'extinction (sprinkler, déversoir...)
 -
- Pour les zones urbanisées à forte densité, les groupes de bâtiments seront pris en considération de manière générique (exemple : habitat collectif R+6 avec commerces en rez-de-chaussée).
- Autres éléments à forte valeur ajoutée :
 - Le schéma de distribution d'eau potable :
 - schéma des canalisations du réseau d'adduction d'eau potable et du maillage entre les réseaux (si des PEI y sont connectés) ;
 - caractéristiques du (des) château(x) d'eau (capacités...);
 - Tout document d'urbanisme ;
 - Tout projet à venir ;
 - Tout document jugé utile par l'instructeur du schéma.

Il est rappelé que pour toutes les catégories de risques, toute solution visant à limiter ou à empêcher la propagation du feu peut être prise en compte dans l'analyse.

7.2.2. État de l'existant de la DECI

Envoyé en préfecture le 21/12/2023

Reçu en préfecture le 21/12/2023

Publié le



ID : 034-213402670-20231214-D_2023_054_01-DE

Il convient de disposer d'un repérage de la DECI existante en réalisant un inventaire des points d'eau potentiellement utilisables. Une visite sur le secteur concerné peut compléter l'inventaire. Un répertoire fixant les caractéristiques précises des points d'eau et une cartographie des ressources en eau sont réalisés. Cet état reprend les éléments de l'arrêté visé au paragraphe 6.1.

7.2.3. Application des grilles de couverture et évaluation des besoins en PEI

L'application des grilles de couverture du présent RDDECI doit permettre de faire des propositions pour améliorer la DECI en déterminant les besoins en eau en fonction des cibles à défendre ou insuffisamment défendues.

Les résultats de l'utilisation des grilles et de la carte réalisée, doivent paraître dans un tableau de synthèse. Ce tableau préconise des aménagements ou installations à réaliser pour couvrir le risque suivant le type de cibles.

Les préconisations du schéma sont proposées avec des priorités de remise à niveau ou d'installations. Cela permet de planifier la mise en place des nouveaux équipements. Cette planification peut s'accompagner d'échéances.

Si plusieurs solutions existent, il appartient au maire ou président de l'EPCI à fiscalité propre de faire le choix de la défense souhaitée afin d'améliorer la DECI à des coûts maîtrisés. Le SDIS 34, expert en matière de DECI, pourra être utilement consulté.

Dans un objectif de rationalisation, il devra être tenu compte des P.E.I. existants sur les **communes limitrophes** (y compris de départements limitrophes) pour établir la D.E.C.I. d'une commune.

En tout état de cause, les PEI installés ou à implanter, devront être conformes au présent RDDECI sous réserve des dispositions du paragraphe 7.1 sur les PEI « particuliers ».

7.3. Constitution du dossier du schéma

Cette partie propose une forme type, et simple, à la réalisation du dossier du schéma. Le canevas type du schéma est le suivant :

- 1) **Référence aux textes en vigueur** : récapitulatif des textes réglementaires (dont le RDDECI) ;
- 2) **Méthode d'application** : explication de la procédure d'étude de la DECI de la collectivité (avec les explications sur la méthode utilisée et les résultats souhaités) ;
- 3) **Etat de l'existant de la défense incendie** : représenté sous la forme d'un inventaire des PEI existants. La cartographie mentionnée ci-dessous doit permettre de visualiser leur implantation.
- 4) **Analyse, couverture et propositions** ; réalisée sous la forme d'un tableau PEI par PEI avec des préconisations pour améliorer l'existant. Celles-ci peuvent être priorisées et planifiées dans le temps.
- 5) **Cartographie** : visualisation de l'analyse réalisée et des propositions d'amélioration de la DECI.
- 6) **Autres documents** : inventaire des exploitations (commerces, artisans, agriculteurs, ZAC, etc.), schéma de distribution d'eau potable, plans de canalisations, compte-rendu de réunion, « porter à connaissance », etc.

7.4 Procédure d'adoption

Conformément aux articles R 2225-5 et 6, avant d'arrêter le schéma, le maire ou le président de l'EPCI à fiscalité propre recueille l'avis des différents partenaires concourant à la DECI du territoire, en particulier :

- Le SDIS 34 ;
- Le service public de l'eau ;
- Les gestionnaires des autres ressources en eau ;
- Des services de l'État chargés de l'équipement, de l'urbanisme, de la construction et de l'aménagement rural, de la protection des forêts contre l'incendie ;
- D'autres acteurs, notamment le département et les établissements publics de l'Etat concernés.

Pour le cas des SICDECI, le président de l'EPCI à fiscalité propre recueille l'avis des maires de l'intercommunalité.

Chacun de ces avis doit être rendu dans un délai maximum de deux mois. En l'absence de réponse dans ce délai, l'avis est réputé favorable. Il s'agit d'avis simples.

Lorsque le schéma est arrêté, le maire ou le président de l'EPCI à fiscalité propre s'y réfère pour améliorer la DECI de la commune ou de l'intercommunalité, en tenant compte des ordres de priorité de remise à niveau ou d'installation d'équipements nouveaux.

Il peut être adjoint à ce schéma un plan d'équipement qui détaillera le déploiement des PEI à implanter ou à rénover. Le cas échéant, ce plan est coordonné avec le schéma de distribution d'eau potable ou avec tous travaux intéressant le réseau d'eau potable.

7.5 Procédure de révision

Cette révision est à l'initiative de la collectivité. Il est conseillé de réviser le schéma lorsque :

- Le programme d'équipements prévu a été réalisé (selon ses phases d'achèvement) ;
- Le développement urbain nécessite une nouvelle étude de la couverture incendie ;
- Les documents d'urbanisme sont révisés.

Règlement départemental de la défense extérieure contre l'incendie de l'Hérault

ANNEXES

Annexe 1 : Guide Départemental des Caractéristiques et d'Aménagement (GDCA) des PEI du SDIS 34

Annexe 2 : Guide technique relatif à l'accessibilité des véhicules d'incendie et de secours

Annexe 3 : D9/34 : guide technique pour le dimensionnement des besoins en eau des bâtiments industriels ou assimilés

Annexe 4 : fiches types (réception d'un P.E.I, indisponibilité d'un P.E.I, remise en service d'un PEI)

Annexe 5 : principaux textes relatifs à la D.E.C.I.

Envoyé en préfecture le 21/12/2023

Reçu en préfecture le 21/12/2023

Publié le



ID : 034-213402670-20231214-D_2023_054_01-DE

Règlement départemental de la défense extérieure contre l'incendie de l'Hérault

ANNEXE 1

Guide Départemental des Caractéristiques
et d'Aménagement (GDCA) des PEI du
SDIS 34

Envoyé en préfecture le 21/12/2023

Reçu en préfecture le 21/12/2023

Publié le



ID : 034-213402670-20231214-D_2023_054_01-DE

GUIDE DEPARTEMENTAL DES CARACTERISTIQUES ET D'AMENAGEMENT DES POINTS D'EAU INCENDIE

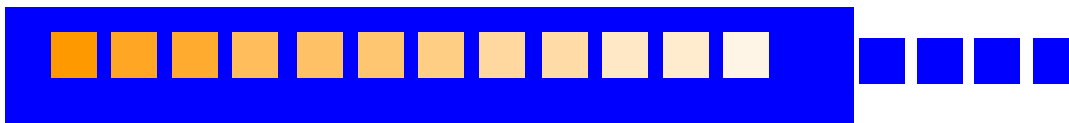

PREAMBULE

Ce guide dresse un inventaire non exhaustif des Points d'Eau Incendie (PEI) pouvant être validés et répertoriés par le Service Départemental d'Incendie et de Secours de l'Hérault (SDIS34) afin d'assurer la Défense Extérieure Contre l'Incendie (DECI) des communes, et également de leurs principaux aménagements.

Il constitue l'annexe 1 du Règlement Départemental de Défense Extérieure Contre l'Incendie (RDDECI).

Ce sont :

- Les points d'eau incendie (PEI) alimentés à partir d'un réseau de distribution d'eau sous pression :
 - Poteaux d'incendie conformes à la norme NF S 61-213 CN,
 - Bouches d'incendie conformes à la norme NF S 61-211 CN,
 - Bornes agricoles

- Les points d'eau incendie naturels ou artificiels (PENA):
 - Cours d'eau, étang, etc,
 - Puisard déporté,
 - Réserve ou citerne artificielle (enterrée, aérienne, souple, à ciel ouvert).

D'une manière générale, tous les points d'eau incendie doivent répondre à des règles d'implantation, d'installation et d'accessibilité comme décrit-ci après.

L'efficacité des points d'eau incendie ne doit pas être réduite ou annihilée par les conditions météorologiques. Leur accessibilité doit être permanente.

Leur implantation doit être réalisée en dehors d'une zone de flux thermique $>3\text{Kw/m}^2$ et d'un risque d'effondrement de structure

Les nouveaux PEI doivent être systématiquement réceptionnés afin de s'assurer :

- Que le point d'eau corresponde en tous points aux spécificités de conception et d'installation de la norme et/ou du présent guide,
- De sa conformité aux caractéristiques attendues en matière d'urbanisme,
- De sa condition d'utilisation par les services incendie
- De sa prise en compte dans la base de données DECI.

Nota : Les photos et croquis de ce guide ne sont pas contractuels ; ils illustrent des solutions envisageables en matière de DECI. La solution retenue doit être adaptée au projet et conforme au Règlement Départemental de Défense Extérieure Contre l'Incendie (RDDECI) du département de l'Hérault. Les services prévention ou prévision du SDIS sont à la disposition des maîtres d'ouvrages et des maîtres d'œuvres en qualité de conseillers techniques.

Source documentaire : une partie de la documentation a été conçue et transmise par le SDIS du Pas-de-Calais (SDIS62) et adaptée par le SDIS34.

SOMMAIRE

GENERALITES

Symbolique & Représentation cartographique	Fiche 1
Couleur des appareils	Fiche 2
Signalisation	Fiche 3

PEI (Point d'Eau Incendie) SOUS PRESSION

Poteau incendie	Fiche 4
Bouche incendie	Fiche 5
Borne agricole	Fiche 6

PENA (Point d'Eau Naturel ou Artificiel)

Réserve ou citerne artificielle (enterrée ou aérienne)	Fiche 7
Cours d'eau, étang, etc	Fiche 8
Puisard déporté	Fiche 9

EQUIPEMENTS DES PEI

Aire d'aspiration	Fiche 10
Dispositifs fixes d'aspiration	
Poteau d'aspiration	Fiches 11, 11a, 11b, 11c, 11d
Colonne d'aspiration	Fiche 12
Prise fixe	Fiche 13
Guichet	Fiche 14
Poteau relais	Fiche 15

**Les photos et croquis de ce guide ne sont pas contractuels, ils imagent une solution.
Les PEI proposés doivent faire l'objet d'une demande de validation auprès du SDIS 34**

SYMBOLIQUE & REPRESENTATION CARTOGRAPHIQUE

Caractéristiques techniques



La symbologie et la représentation cartographique sont destinées à assurer une cohérence entre les atlas embarqués, cartographie opérationnelle (CTAU/CODIS, astreinte cartographie) des sapeurs-pompiers et la réalité du terrain.



POINTS D'EAU INCENDIE (PEI)

Famille des Poteaux (PI)		poteau relais
Famille de Bouches (BI)		
Famille de bornes agricoles (BA)		
Famille des citernes (CI) ou réserves (RI)	ou 120 capacité en m ³	DFCI citerne DFCI
Famille des Points d'aspiration (PA)		

PEI sous Pression

PEI nécessitant une mise en aspiration



Le symbole représente le type de PEI et non pas le dispositif fixe d'aspiration permettant le raccordement de l'engin.

Les photos et croquis de ce guide ne sont pas contractuels, ils imagent une solution.

Les PEI proposés doivent faire l'objet d'une demande de validation auprès du SDIS 34

COULEUR DES APPAREILS



POTEAU SOUS PRESSION



Référence couleur : ROUGE RAL 3020

Les poteaux d'incendie sous pression sont de couleur rouge incendie sur au moins 50% de leur surface visible après pose. Ils peuvent être équipés de dispositifs rétro-réfléchissants.

Le rouge symbolise ainsi un appareil sous pression d'eau permanente.

POTEAU D'ASPIRATION (ou RELAIS)



Référence couleur : BLEU RAL 5012 ou 5015

Les poteaux d'aspiration ou les poteaux relais sont de couleur bleue sur au moins 50 % de leur surface visible après pose. Ils peuvent être équipés de dispositifs rétro-réfléchissants.

Le bleu symbolise ainsi un appareil sans pression permanente ou nécessitant une mise en aspiration.

POTEAU SUR RESEAU D'EAU SURPRESSE



Référence couleur : JAUNE RAL 1021

Les poteaux d'incendie branchés sur des réseaux d'eau **surpressés** (surpression permanente ou surpression au moment de l'utilisation) **et/ou en pré-mélange** sont de couleur jaune sur au moins 50 % de leur surface visible après pose. Ils peuvent être équipés de dispositifs rétro-réfléchissants.

Le jaune symbolise ainsi un appareil dont la mise en œuvre nécessite des précautions particulières (PEI industriels ou publics).

BORNE DE PUISAGE



Référence couleur : VERT RAL 6020

Les bornes de puisage sont de couleur verte sur au moins 50 % de leur surface visible après pose. Ils peuvent être équipés de dispositifs rétro-réfléchissants.

Le vert symbolise ainsi un appareil de faible débit d'eau non utilisable par les sapeurs-pompiers.

PRISES D'EAU



- Rouge = prise en refoulement (RAL 3020)
- Bleu = prise en aspiration (RAL 5012 ou 5015)

NB : Concernant les monuments historiques, une mise en discrétion du PEI et de son balisage peut être envisagée en étroite concertation avec le SDIS

Les photos et croquis de ce guide ne sont pas contractuels, ils imagent une solution.
Les PEI proposés doivent faire l'objet d'une demande de validation auprès du SDIS 34

SIGNALISATION

Les indications sont portées sur une plaque rectangulaire constituée d'un disque prolongé par une flèche de couleur blanche, et dont les traits et caractères sont rouges sur fond rouge rétro-réfléchissant.

Les plaques ainsi que les inscriptions qu'elles portent, doivent résister aux chocs, aux intempéries et à la corrosion.

Les poteaux incendie peuvent être dispensés de signalisation compte-tenu de leur caractère visible.

Les plaques de signalisation apposées sur les murs des bâtiments et des sites protégés par la législation sur les monuments historiques peuvent avoir une couleur de fond se rapprochant autant que possible du ton pierre (*ceci se fait en concertation avec le SDIS*).

panneau signalant l'emplacement de la prise d'eau d'un PEI :

∅ de la canalisation (en mm)
Ou
Débit (en m³/h)
Ou
Volume (en m³)
(▲ si point d'aspiration inépuisable)

Distance en mètres, du centre de la bouche au plan vertical contenant la plaque

A droite ou à gauche de ce trait, la distance en mètres, du centre du point d'eau incendie au plan perpendiculaire à la plaque et passant par ce trait

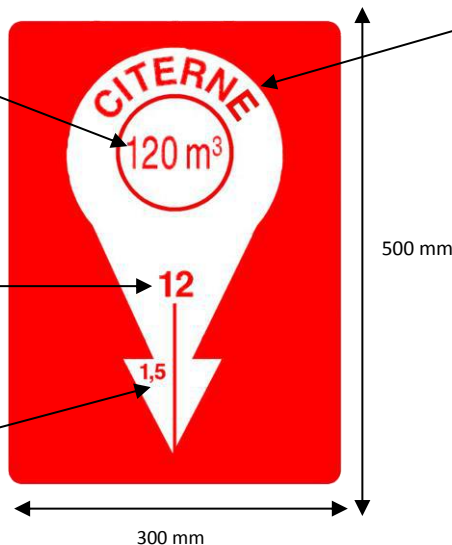

Nature :

- B.I. 100 pour bouche incendie de 100 mm
- CITERNE (ouvrage enterré)
- RÉSERVE AERIENNE (ouvrage à ciel ouvert)
- PUISARD (ouvrage enterré)
- CITERNE INCENDIE pour citerne métallique, bêche souple, ouvrage maçonné enterré ou non
- POINT ASPI pour point d'aspiration sur cours d'eau, plans d'eau

BI de 100mm

∅ de la canalisation en millimètres

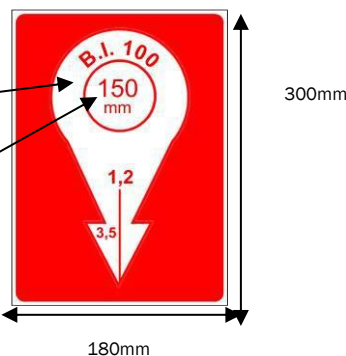

Les dimensions d'une plaque de bouche incendie peuvent être réduites à :
Largeur 180 x hauteur 300mm.

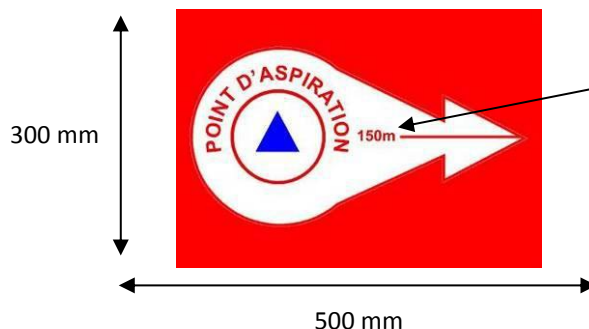
panneau signalant la direction d'un PEI :

Distance en mètres, du centre du point d'eau incendie au plan vertical contenant la plaque indicatrice

Les photos et croquis de ce guide ne sont pas contractuels, ils imagent une solution.

Les PEI proposés doivent faire l'objet d'une demande de validation auprès du SDIS 34

POTEAU INCENDIE (PI)

Caractéristiques techniques

Normes : **NF EN 14384** Février 2006 Poteaux incendie - Définitions et spécifications techniques

NF S61-213/CN Avril 2007 Poteaux incendie - Complément national à la norme NF EN 14339 :2006

NF S62-200 Août 2009 Matériel de lutte contre l'incendie - Poteaux et bouches d'incendie

Règles d'installation, de réception et de maintenance

PI de 65 Poteau 1x65mm ou
1x65mm - 2x45mm



PI de 100 NF 100
Poteau 1x100mm - 2x65mm



PI de 150 NF 150
Poteau 1x65mm - 2x100mm



Critères de performances

Représentation graphique



Fournir un débit de 30 m³/h à 120 m³/h pendant 2 heures sous une pression dynamique de 1 bar minimum jusqu'à 16 bars maximum dans le cas d'un réseau surpressé.

Dans ce cas, le poteau surpressé (P dynamique >8 bars) prends la couleur jaune sur plus de 50% de sa surface.



Implantation

Norme NFS 62-200 Août 2009

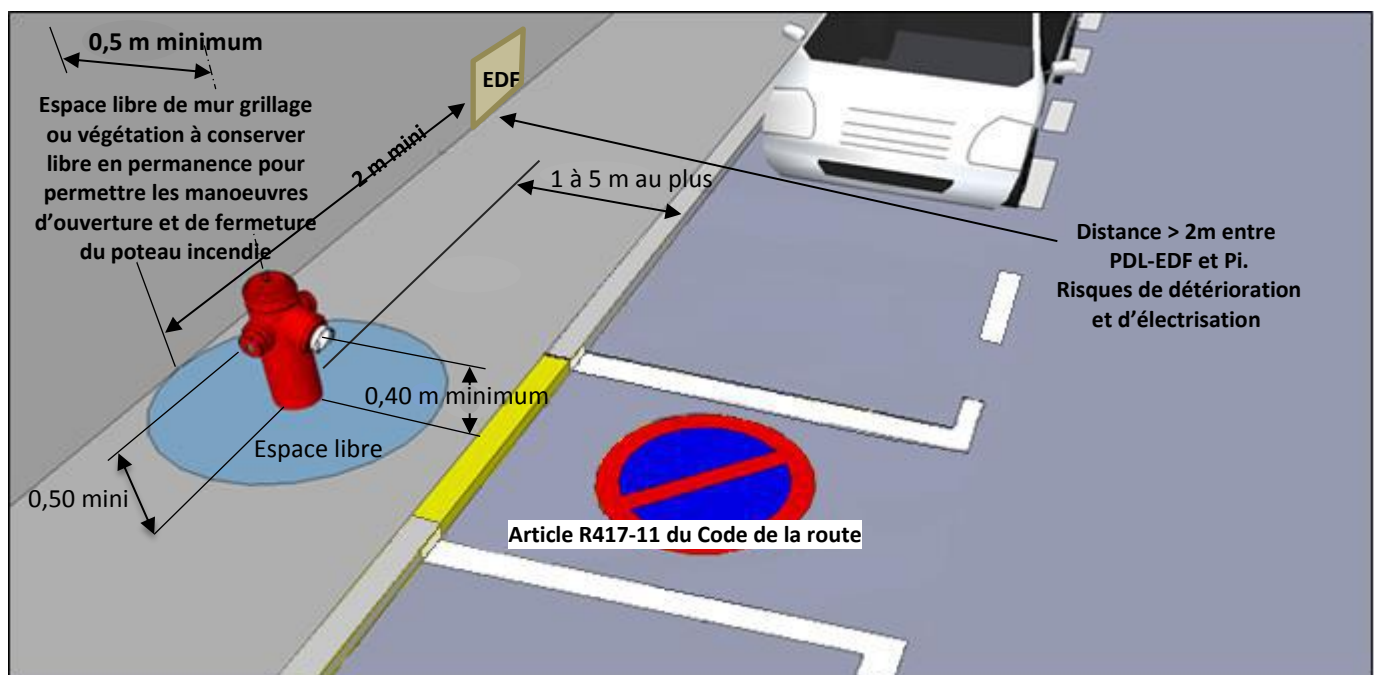

Les photos et croquis de ce guide ne sont pas contractuels, ils imagent une solution.

Les PEI proposés doivent faire l'objet d'une demande de validation auprès du SDIS 34

BOUCHE INCENDIE (BI) (100 mm)

Caractéristiques techniques

Bouche Ø 100mm.

Normes : **NF EN 14339** Février 2006 Bouches d'incendie enterrées - Définitions et spécifications techniques

NF S61-211/CN Avril 2007 Bouches d'incendie enterrées- Complément national à la norme NF EN 14339 :2006

NF S62-200 Août 2009

Matériel de lutte contre l'incendie - Poteaux et bouches d'incendie - Règles d'installation, de réception et de maintenance

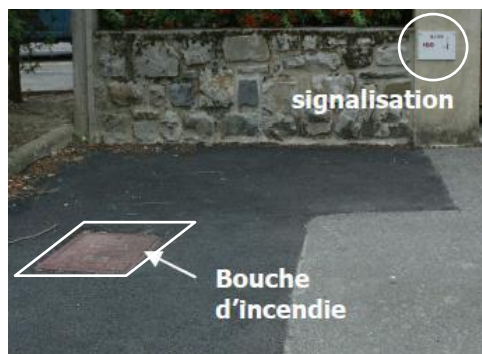

Critères de performances

Représentation graphique

BI 100 mm : Fournir un débit minimal de 60 m³/h pendant 2 heures sous une pression dynamique de 1 bar minimum jusqu'à 16 bars maximum dans le cas d'un réseau surpressé.
Dans ce cas, la bouche surpressée (P dynamique >8 bars) prend la couleur jaune sur plus de 50% de sa surface.

Implantation

Norme **NF S62-200** Août 2009

Signalisation (Fiche 3)

Norme **NF S61-221** Mars 1956

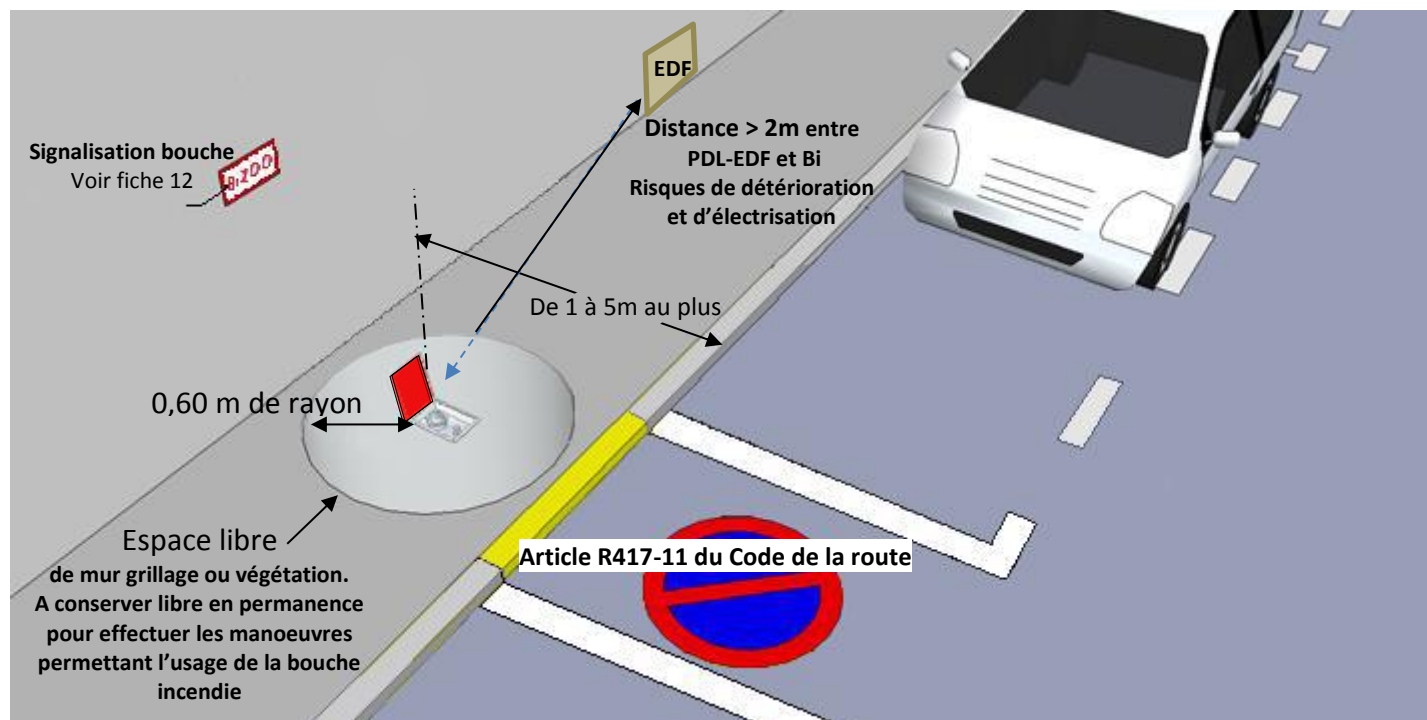

Les photos et croquis de ce guide ne sont pas contractuels, ils imagent une solution.

Les PEI proposés doivent faire l'objet d'une demande de validation auprès du SDIS 34

BORNE AGRICOLE (BA)

Caractéristiques techniques

- **réservé aux exploitations et bâtiments agricoles,**
- sécurité : bouchons équipés d'un dispositif de mise à l'air libre pour décompresser la borne avant utilisation (obligatoire si pression > 7bars, conseillé dans les autres cas)
- pérennité de la capacité déterminée par l'étude des besoins en eau
- le demi-raccord doit être compatible avec les demi-raccords en usage dans le SDIS 34 en DN 65 mm ou DN 100 mm

Critères de performances

Fournir en toutes saisons un débit de 30m³/h à 60 m³/h pendant 1 ou 2 heures sous une pression dynamique de 1 bar minimum

Représentation graphique :



Implantation/Aménagements

- Accessibilité aux engins SP en tout temps et toutes circonstances cheminement dégagé et résistant distance inférieure à 20 m entre la voie et la Borne Agricole.
- **Présence d'une aire de stationnement pour engin incendie**
- **Signalisation** (fiche 3)



**Raccord symétrique
DN65 ou DN100 mm
compatible SDIS**

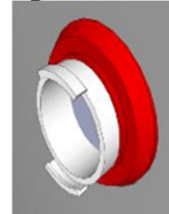

Les photos et croquis de ce guide ne sont pas contractuels, ils imagent une solution.

Les PEI proposés doivent faire l'objet d'une demande de validation auprès du SDIS 34



Fiche technique

RESERVE ou CITERNE (RI ou CI) (enterrée ou aérienne)

7

Caractéristiques techniques

Norme pour citerne acier NFE 86-410

- Citerne fermée en acier, en béton, ou souple, aérienne, enterrée ou à ciel ouvert.
- Pérennité de la capacité demandée par l'étude des besoins en eau
- Volume de la citerne inscrit sur panneau de signalisation (fiche 3).
- Entretien, propreté.

Critère de performances :

Etre utilisable et fournir en toutes saisons la capacité minimale déterminée avec un **minimum de 30 m3**.

La capacité doit être dotée d'un dispositif de réalimentation.

Représentation graphique :



implantation

- Accessibilité aux engins SP en tout temps et toutes circonstances (voie engin) menant à l'aire d'aspiration.
- **Présence d'une aire d'aspiration** (fiche 10) .
- **Signalisation** (fiche 3) et stationnement réservé à l'usage exclusif des Sapeurs Pompiers.
- **Présence d'un dispositif fixe d'aspiration** (fiche 11, 11b, 11c, 11d, 13)



Les photos et croquis de ce guide ne sont pas contractuels, ils imagent une solution.

Les PEI proposés doivent faire l'objet d'une demande de validation auprès du SDIS 34

Cours d'eau, étang, etc...

Caractéristiques techniques

- Géométrie de mise en aspiration (L = distance entre pompe engin et la crépine soit **8 m maximum**, / H =hauteur entre niveau bas à l'étiage et le raccord de la pompe d'aspiration soit **6 m maximum**)
- Crépine d'aspiration implantée à 30 cm au dessous de la surface de la nappe d'eau et, au minimum, à 50 cm du fond.
- Pérennité de la capacité demandée par l'étude des besoins en eau
- Entretien/propreté

Critères de performances

Etre utilisable et fournir en toutes saisons la capacité minimale déterminée avec un **minimum de 30m³**
Ce type de PEI doit être doté d'un système de réalimentation

Représentation graphique :



Implantation/Aménagements

- Accessibilité aux engins SP en tout temps et toutes circonstances(voie engin) menant à l'aire d'aspiration.
- **Présence d'une aire d'aspiration** (fiche10).
- Possibilité de présence d'un dispositif fixe d'aspiration (fiches 11a et 12)
- **Signalisation** (fiche 3) et stationnement réservé à l'usage exclusif des Sapeurs Pompiers.
- Sécurité (*bouée de sauvetage, cordes anti-noyade, escalier ou échelle souple...*)
- Echelle volumétrique

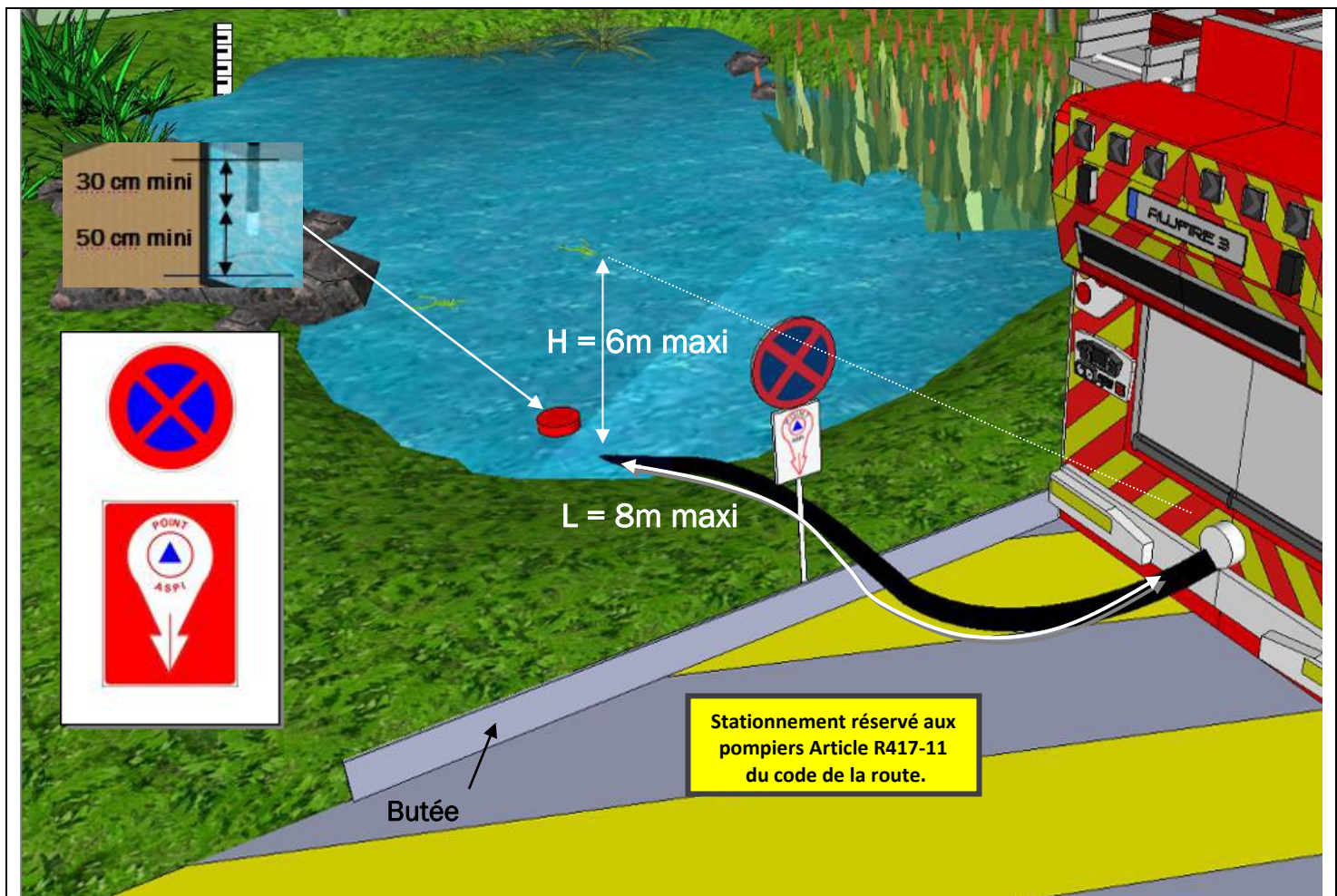

Les photos et croquis de ce guide ne sont pas contractuels, ils imagent une solution.

Les PEI proposés doivent faire l'objet d'une demande de validation auprès du SDIS 34

PUISARD DEPORTÉ

Caractéristiques techniques

- Géométrie de mise en aspiration (L = distance entre pompe engin et la crépine soit **8 m maximum**, / H =hauteur entre niveau bas à l'étiage et le raccord de la pompe d'aspiration soit **6 m maximum**)
- Crépine d'aspiration implantée à 30 cm au dessous de la surface de la nappe d'eau et, au minimum, à 50 cm du fond
- **La distance maxi entre l'aire d'aspiration et le puisard doit être inférieure à 3 mètres.**
- Tampon Ø 80 cm de couleur bleue RAL 5012 ou RAL 5015
- Capacité minimale du puisard : 4 m³
- Grille de protection avec passage 30 cm x 30 cm.
- Diamètre canalisation d'alimentation du puisard \geq 300 millimètres
- Pérennité de la capacité demandée par l'étude des besoins en eau
- Nettoyage grilles et canalisation ainsi que désembouage à réaliser régulièrement

Critères de performances :

Etre utilisable et fournir en toutes saisons la capacité minimale déterminée avec **un minimum de 30m³**
Le PEI doit être doté d'un système de réalimentation

Représentation graphique



Implantation/Aménagements

- Accessibilité aux engins SP en tout temps et toutes circonstances (voie engin) menant à l'aire d'aspiration.
- **Présence d'une aire d'aspiration** (fiche10).
- **Signalisation** (fiche 3) et stationnement réservé à l'usage exclusif des Sapeurs-Pompiers.
- Sécurité (*bouée de sauvetage, cordes anti-noyade, escalier ou échelle souple...*)

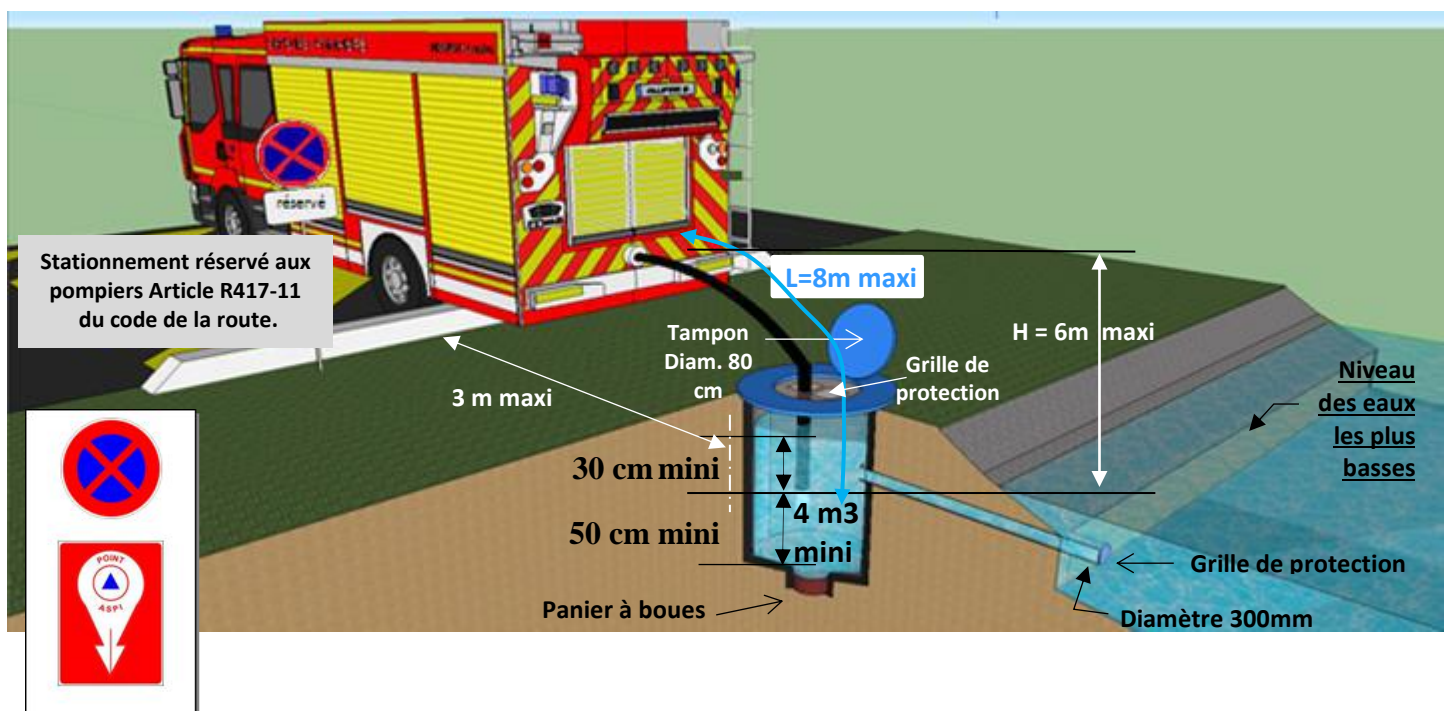

Les photos et croquis de ce guide ne sont pas contractuels, ils imagent une solution.

Les PEI proposés doivent faire l'objet d'une demande de validation auprès du SDIS 34

AIRE D'ASPIRATION

Caractéristiques techniques

- **surface de 50 m²** minimum (10 m x 5 m)
- portance ≥ 160 kN avec un minimum de 90 kN par essieu, ceux-ci étant distants de 3,60 m, mise à disposition exclusive des Pompiers.
- reliée à la voie publique par une voie engin permettant aisément la mise en station d'un engin d'incendie parallèlement ou perpendiculairement au point d'eau.
- Géométrie de mise en aspiration : **L = distance entre pompe engin et la crépine soit 8 m maximum**, /H=hauteur entre niveau bas à l'étiage et le raccord de la pompe d'aspiration soit **6 m maximum**)
- 1 aire par tranche de 120 m³ demandée par l'étude des besoins en eau
- Entretien /propreté

Critères de performances :

Perennité

Etre utilisable en toutes saisons

Représentation graphique :

Liée au type de PENA



ou



Implantation/Aménagements

- **Signalisation** (fiche 3) et stationnement réservé à l'usage exclusif des Sapeurs Pompiers.
- zébra jaune au sol
- équipée d'une butée de sécurité
- Aire de retournement si voie en impasse
- dotée d'une pente légère de 2% à 7%
- Si l'aire est à proximité d'une réserve à l'air libre et afin de permettre la mise en place du dispositif d'aspiration en toute sécurité, penser à une zone de travail sécurisée entre l'aire et l'eau (escalier, échelle souple, bouée de sauvetage, corde anti-noyade).

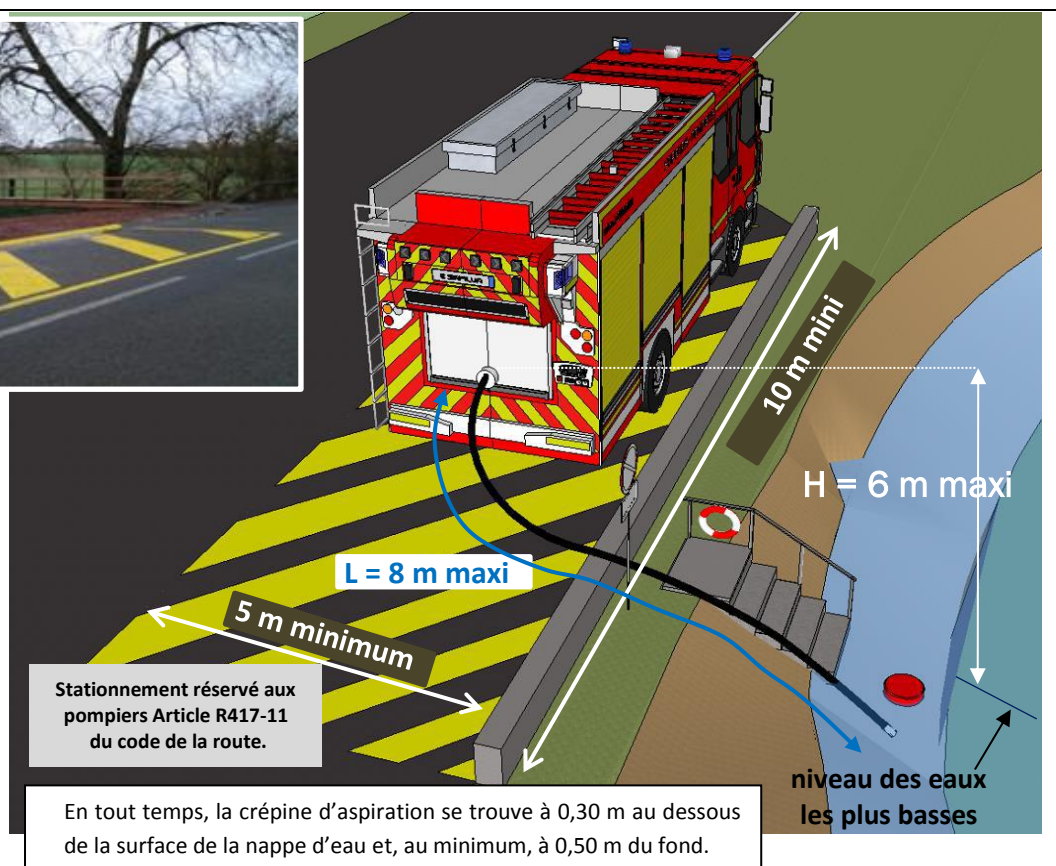
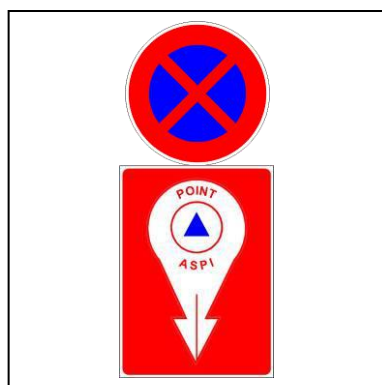

Les photos et croquis de ce guide ne sont pas contractuels, ils imagent une solution.

Les PEI proposés doivent faire l'objet d'une demande de validation auprès du SDIS 34

POTEAU D'ASPIRATION (PA)

Caractéristiques techniques

 Norme : **NF S61-240** dispositif d'aspiration

- Poteau d'aspiration de couleur bleue (RAL 5012 ou 5015)
- Raccord d'aspiration situé entre 0,40 et 0,55 m du sol.
- Type de raccord : demi-raccord symétrique AR-à verrou \varnothing **DN 100 mm** avec bouchon. Afin d'assurer sa bonne utilisation en aspiration, le raccord est installé avec les tenons dans un axe strictement vertical.
- Diamètre canalisation de raccordement \geq 100 mm (entre poteau et PENA) permettant d'assurer le débit demandé par l'étude des besoins en eau.
- Présence possible (donc signalisation) d'une vanne de barrage entre la citerne et le poteau (gel et/ou vidange).
- Un poteau d'aspiration par tranche de 120 m³

Critères de performances

 Etre utilisable et fournir en toutes saisons la capacité minimale déterminée avec **un minimum de 30m³**

Représentation graphique :

Liée au type de PENA



ou



Implantation/Aménagements

- Accessibilité aux engins SP en tout temps et toutes circonstances (voie engin) menant à l'aire d'aspiration
- Distance \leq 4 m entre le poteau d'aspiration et l'aire d'aspiration.
- **Présence d'une aire d'aspiration.** (fiche 10)
- Distance minimale de 5 m entre 2 points d'aspiration : une aire d'aspiration par dispositif.
- **Signalisation** (fiche 3) et stationnement réservé à l'usage exclusif des Sapeurs Pompiers.
- Implanté dans l'angle arrière droit ou gauche de l'aire d'aspiration.



Les photos et croquis de ce guide ne sont pas contractuels, ils imagent une solution.

Les PEI proposés doivent faire l'objet d'une demande de validation auprès du SDIS 34



Fiche technique

POTEAU D'ASPIRATION (PA) (cours d'eau, voie sur berge, étang...,)



Caractéristiques techniques

Norme : **NF S61-240** dispositifs d'aspiration

- Voir **fiche 11** pour les les caractéristiques techniques du poteau d'aspiration
- géométrie de mise en aspiration ($L =$ distance entre raccord poteau et la crépine soit **12 m maximum** / $H =$ hauteur entre le raccord du poteau et la surface de l'eau à l'étiage soit **6 m maximum**)
- Crépine (sans clapet) implantée à 30 cm en dessous du niveau de l'eau à l'étiage et au moins à 50cm du fond
- Un poteau d'aspiration par tranche de 120 m³
- entretien / propreté.

Critères de performances

Etre utilisable et fournir en toutes saisons la capacité minimale déterminée avec un **minimum de 30m³**
Le PEI est doté d'un dispositif de réalimentation

Représentation graphique :



Implantation/Aménagements

- Accessibilité aux engins SP en tout temps et toutes circonstances (voie engin) menant à l'aire d'aspiration
- Distance ≤ 4 m entre le poteau d'aspiration et l'aire d'aspiration.
- **Présence d'une aire d'aspiration.** (fiche 10)
- Distance minimale de 5 m entre deux points d'aspiration : une aire d'aspiration par dispositif.
- **Signalisation** (fiche 3) et stationnement réservé à l'usage exclusif des Sapeurs Pompiers.
- Implanté dans l'angle arrière droit ou gauche de l'aire d'aspiration.

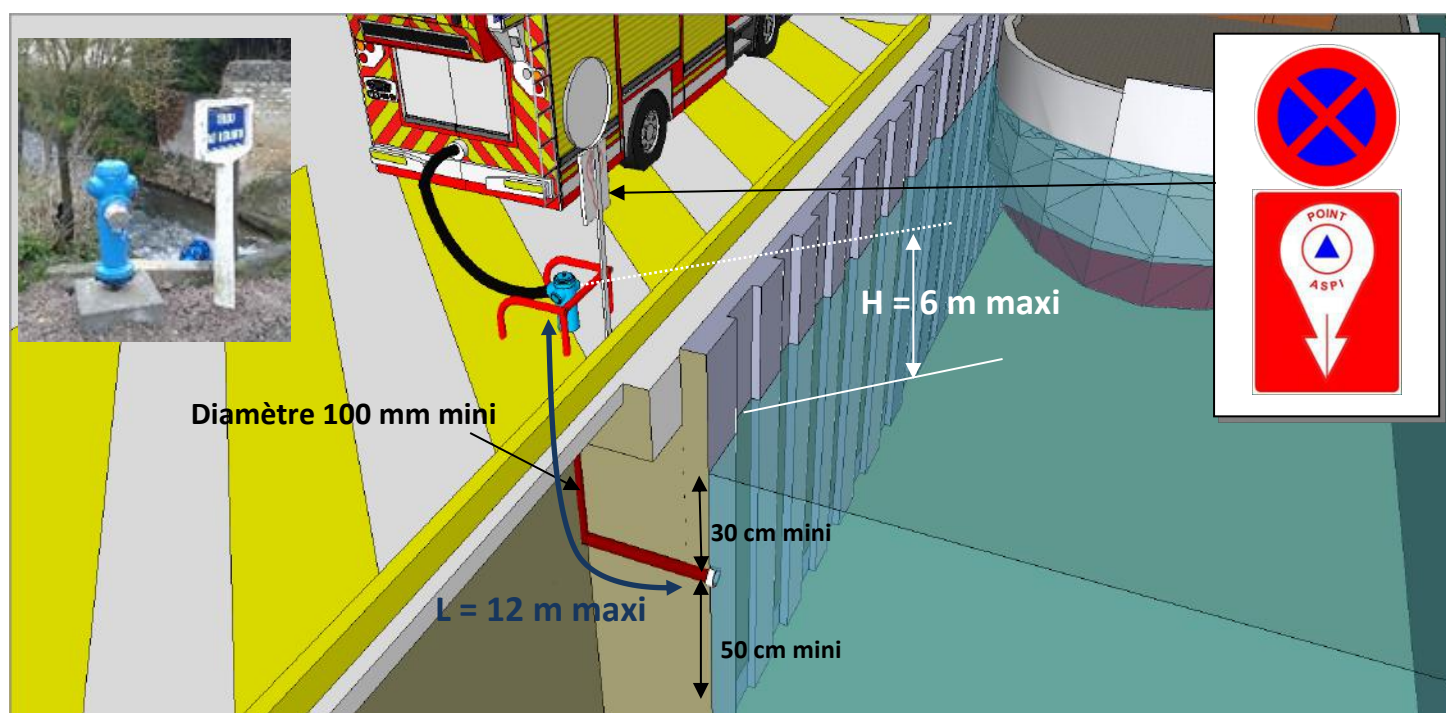

Les photos et croquis de ce guide ne sont pas contractuels, ils imagent une solution.
Les PEI proposés doivent faire l'objet d'une demande de validation auprès du SDIS 34

POTEAU D'ASPIRATION (PA) (réserve à ciel ouvert)

110

Caractéristiques techniques

 Norme : **NF S61-240** dispositifs d'aspiration

- Voir fiche 11 pour les caractéristiques techniques du poteau d'aspiration
- géométrie de mise en aspiration (**L = distance entre raccord du poteau et la crépine soit 12 m maximum / H=hauteur entre le raccord de la pompe d'aspiration et le niveau bas de l'eau à l'étiage soit 6 m maximum**)
- Crépine (sans clapet) implantée à 30 cm en dessous du niveau de l'eau à l'étiage et au moins à 50cm du fond
- Un poteau d'aspiration par tranche de 120 m³
- entretien / propreté.

Critère de performances :

Etre utilisable et fournir en toutes saisons la capacité minimale déterminée avec **un minimum de 30 m3**.
Le PEI est doté d'un dispositif de réalimentation

Représentation graphique :



Implantation/Aménagements

- Accessibilité aux engins SP en tout temps et toutes circonstances (voie engin) menant à l'aire d'aspiration
- **Présence d'une aire d'aspiration** (fiche10).
- Distance ≤ 4 m entre le poteau d'aspiration et l'aire d'aspiration.
- **Signalisation** (fiche 3) et stationnement réservé à l'usage exclusif des Sapeurs Pompiers.
- Distance minimale de 5 m entre deux points d'aspiration : une aire d'aspiration par dispositif.
- Implanté dans l'angle arrière droit ou gauche de l'aire d'aspiration
- Sécurité : *clôture , bouée....*
- échelle volumétrique,...

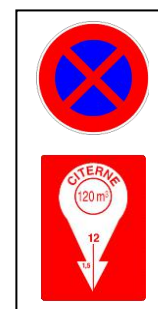
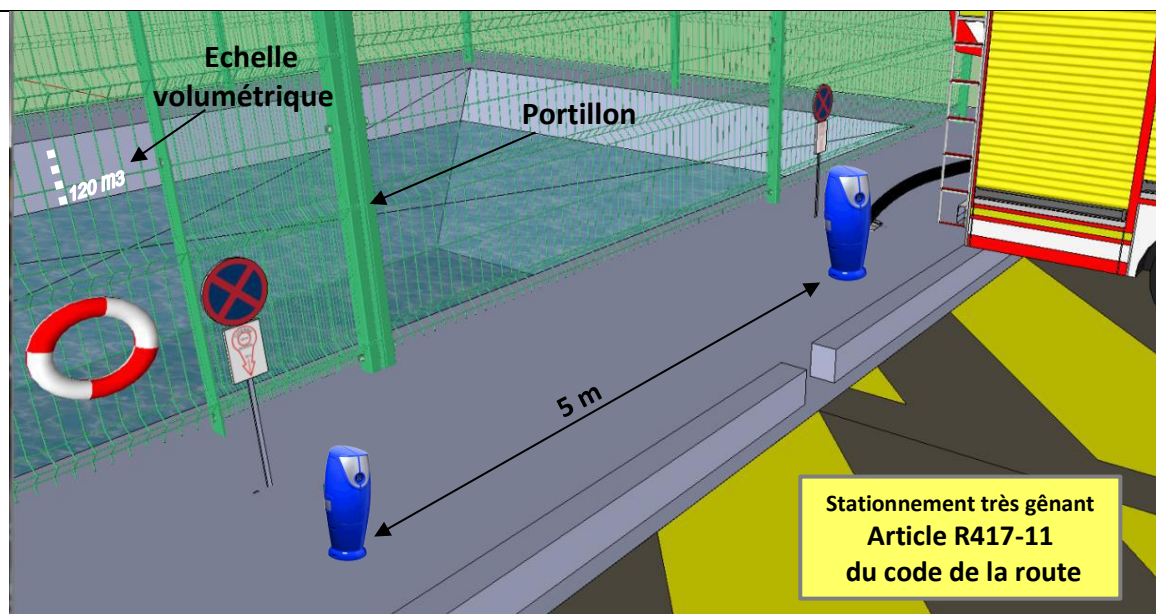

Les photos et croquis de ce guide ne sont pas contractuels, ils imagent une solution.
Les PEI proposés doivent faire l'objet d'une demande de validation auprès du SDIS 34

POTEAU D'ASPIRATION (PA) (sur réserve / citerne aérienne)

Caractéristiques techniques

 Norme : **NF S61-240** dispositifs d'aspiration

- Voir **fiche 11** pour les les caractéristiques techniques du poteau d'aspiration
- géométrie de mise en aspiration (L = distance entre raccord poteau et la crépine soit **12 m maximum** sauf si le **poteau est en charge par gravité** / H = hauteur entre le raccord du poteau et la crépine soit **6 m maximum** dans le cas d'une réserve implantée en dénivelé négatif)
- Un poteau d'aspiration par tranche de 120 m^3
- entretien / propreté.

Critères de performances

Fournir en toutes saisons la capacité minimale déterminée par l'étude des besoins en eau avec **un minimum de 30 m^3**
Le PEI est dotée d'un dispositif de réalimentation

Représentation graphique :



Implantation/Aménagements

- Accessibilité aux engins SP en tout temps et toutes circonstances (voie engin) menant à l'aire d'aspiration
- Distance $\leq 4 \text{ m}$ entre le poteau d'aspiration et l'aire d'aspiration.
- **Présence d'une aire d'aspiration.** (fiche 10)
- Distance minimale de 5 m entre deux points d'aspiration : une aire d'aspiration par dispositif .
- **Signalisation** (fiche 3) et stationnement réservé à l'usage exclusif des Sapeurs Pompiers.
- Implanté dans l'angle arrière droit ou gauche de l'aire d'aspiration .

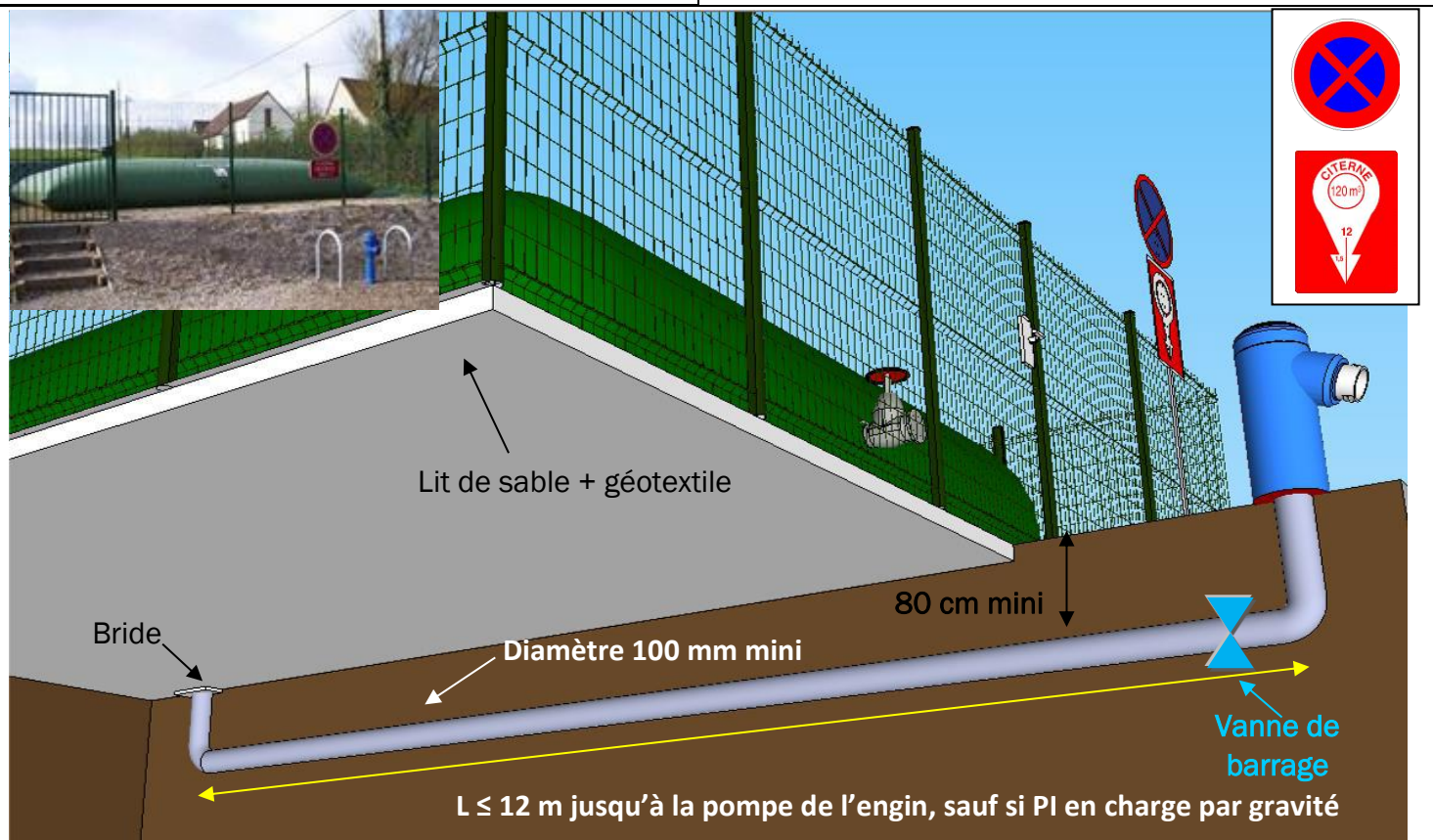

Les photos et croquis de ce guide ne sont pas contractuels, ils imagent une solution.

Les PEI proposés doivent faire l'objet d'une demande de validation auprès du SDIS 34

POTEAU D'ASPIRATION (PA) (sur réserve / citerne enterrée)

Caractéristiques techniques

 Norme : **NF S61-240** dispositifs d'aspiration

- Voir **fiche 11** pour les les caractéristiques techniques du poteau d'aspiration
- géométrie de mise en aspiration ($L =$ distance entre raccord poteau et la crépine soit **12 m maximum** sauf si le poteau est en charge par gravité / $H =$ hauteur entre le raccord du poteau et la crépine soit **6 m maximum** dans le cas d'une réserve implantée en dénivelé négatif)
- Crépine (sans clapet)
- Un poteau d'aspiration par tranche de 120 m^3
- entretien / propreté.

Critères de performances

Fournir en toutes saisons la capacité minimale déterminée par l'étude des besoins en eau avec un **minimum de 30 m^3**
Le PEI est doté d'un dispositif de réalimentation

Représentation graphique :



Implantation/Aménagements

- Accessibilité aux engins SP en tout temps et toutes circonstances (voie engin) menant à l'aire d'aspiration
- Distance $\leq 4 \text{ m}$ entre le poteau d'aspiration et l'aire d'aspiration.
- **Présence d'une aire d'aspiration.** (fiche 10)
- Distance minimale de 5 m entre deux points d'aspiration : une aire d'aspiration par dispositif .
- **Signalisation** (fiche 3) et stationnement réservé à l'usage exclusif des Sapeurs Pompiers.
- Implanté dans l'angle arrière droit ou gauche de l'aire d'aspiration .

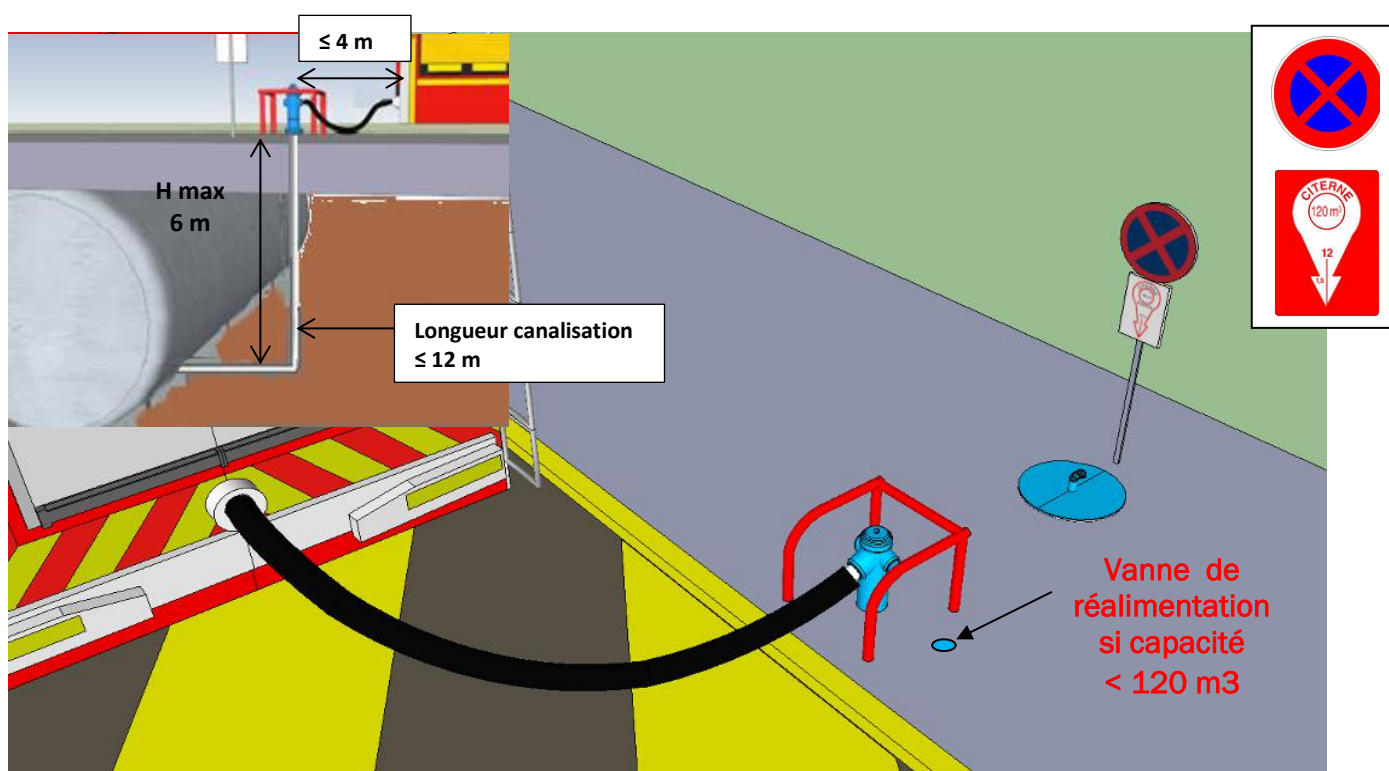

Les photos et croquis de ce guide ne sont pas contractuels, ils imagent une solution.
 Les PEI proposés doivent faire l'objet d'une demande de validation auprès du SDIS 34



Fiche technique

COLONNE FIXE D'ASPIRATION

(prise d'aspiration déportée)

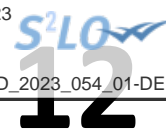

CE PROCÉDÉ N'EST EMPLOYÉ QUE POUR AMÉNAGER UNE INSTALLATION DÉJÀ EXISTANTE OU NE PERMETTANT PAS L'IMPLANTATION D'UN POTEAU D'ASPIRATION



Caractéristiques techniques

Norme : **NF S61-240** dispositif d'aspiration

- canalisation rigide d'alimentation avec diamètre ≥ 100 mm. Système pivotant toléré.
- Le $\frac{1}{2}$ raccord d'aspiration est situé entre 0.50 et 0.80 m du sol.
- $\frac{1}{2}$ raccord symétrique d'aspiration type AR-à verrou \varnothing DN 100 mm avec bouchon. Afin d'assurer sa bonne utilisation en aspiration, le raccord est installé avec les tenons dans un axe strictement vertical.
- Géométrie de mise en aspiration (L = distance entre prise fixe de la colonne et la crépine soit **12 m maximum**, $/H$ =hauteur entre niveau bas à l'étiage et le raccord de la pompe d'aspiration soit **6 m maximum**), et absence de coude à 90°
- Crépine(sans clapet) d'aspiration implantée à 30 cm au dessous de la surface de la nappe d'eau à l'étiage, et au minimum, à 50 cm du fond.
- Nettoyage/entretien crépine et colonne à réaliser régulièrement
- Peinture bleue RAL 5012 ou RAL 5015 sur la partie accessible aux Pompiers.
- Une colonne d'aspiration par tranche de 120 m^3 .

Critères de performances :

Etre utilisable et fournir en toutes saisons la capacité minimale déterminée avec un **minimum de 30 m^3**

Représentation graphique :

Liée au type de PENA



Ou



Implantation/Aménagements

- Accessibilité aux engins SP en tout temps et toutes circonstances (voie engin) menant à l'aire d'aspiration.
- Distance ≤ 4 m entre la colonne d'aspiration et l'aire d'aspiration.
- **Présence d'une aire d'aspiration.** (fiche 10)
- Distance minimale de 5 m entre 2 points d'aspiration : une aire d'aspiration par dispositif.
- **Signalisation** (fiche 3) et stationnement réservé à l'usage exclusif des Sapeurs Pompiers.
- Implantée dans l'angle arrière droit ou gauche de l'aire d'aspiration.

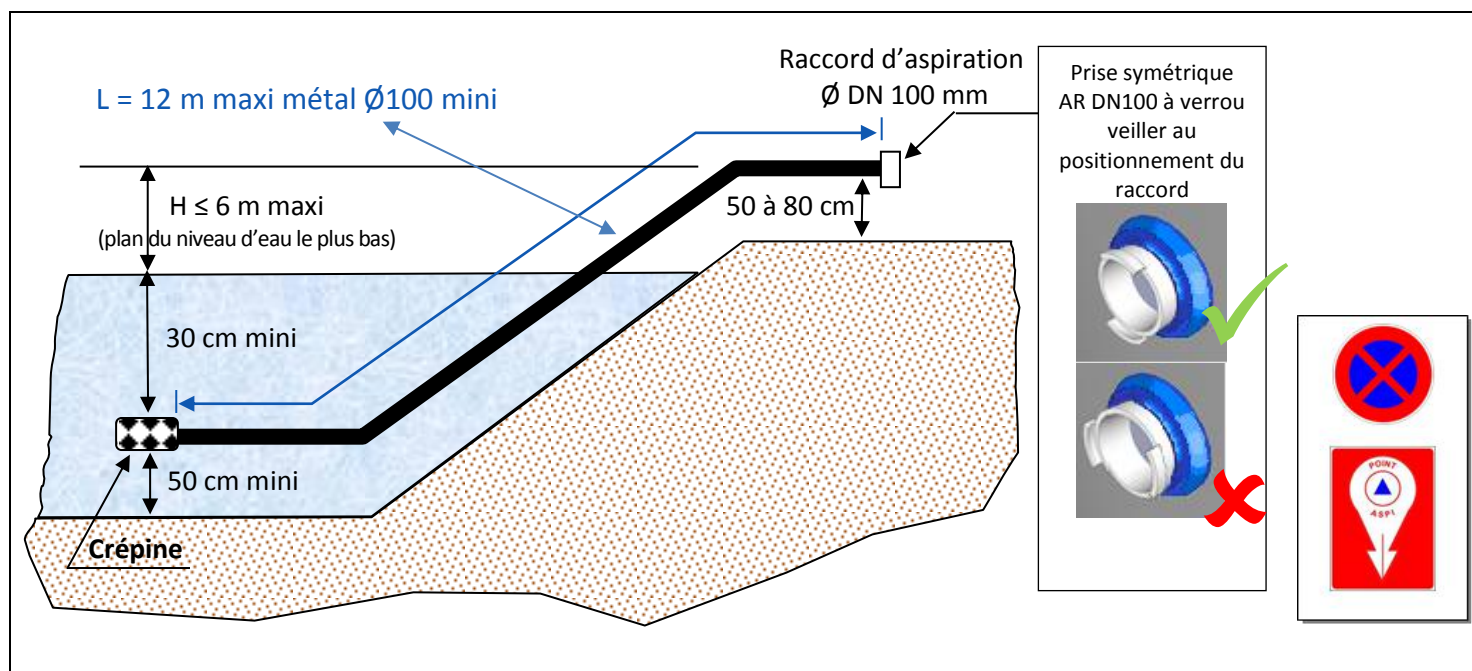

Les photos et croquis de ce guide ne sont pas contractuels, ils imagent une solution.

Les PEI proposés doivent faire l'objet d'une demande de validation auprès du SDIS 34



Fiche technique

PRISE FIXE d'aspiration

Caractéristiques techniques

Norme NFS 61 240

- Permet le raccordement direct des flexibles d'aspiration des engins incendie.
- ½ raccord symétrique d'aspiration de type AR à verrou DN 100 mm avec bouchon. Afin d'assurer sa bonne utilisation en aspiration, le raccord est installé avec les tenons dans un axe strictement vertical.
- géométrie de mise en aspiration (L = distance entre prise fixe et le demi-raccord de la pompe de l'engin ≤ 8 m / H = hauteur entre la prise fixe et le sol ≥ 50 cm et ≤ 100 cm.
- Une prise fixe indépendante par tranche de 120 m³
- **Dispositif toléré sur réserve souple si volume ≤ 60 m³**
- Peinture bleue RAL 5012 ou RAL 5015 sur éléments fixes dédiés à l'aspiration (dépression ou pression de refoulement $<$ à 1 bar).

Critères de performances :

Etre utilisable et fournir en toutes saisons la capacité minimale déterminée avec un minimum de 30 m³

Le dispositif doit permettre l'utilisation de l'intégralité de la capacité du PEI.

Représentation graphique :



Implantation/Aménagements

- Accessibilité aux engins SP en tout temps et toutes circonstances (voie engin) menant à l'aire d'aspiration.
- Distance < 8 m entre la prise fixe d'aspiration et l'aire d'aspiration.
- **Présence d'une aire d'aspiration.** (fiche 10)
- Distance minimale de 5 m entre 2 points d'aspiration : une aire d'aspiration par dispositif.
- **Signalisation** (fiche 3) et stationnement réservé à l'usage exclusif des Sapeurs Pompiers.
- Volume de dégagement (*pour permettre la manœuvre*) = 50 cm d'espace libre autour de la prise.
- Implantée dans l'axe médian de l'aire d'aspiration.

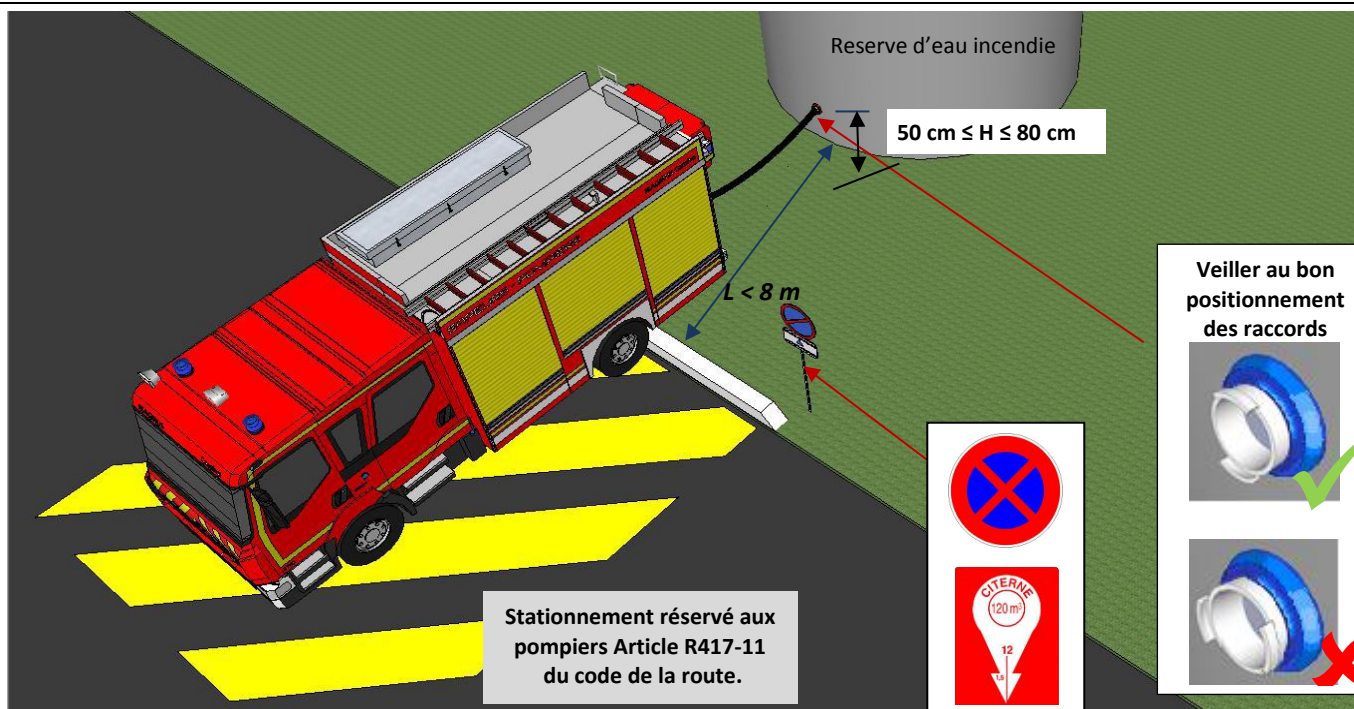

Les photos et croquis de ce guide ne sont pas contractuels, ils imagent une solution.

Les PEI proposés doivent faire l'objet d'une demande de validation auprès du SDIS 34

GUICHET

Caractéristiques techniques

- Trappe 35 cm x 40 cm (mini) – de couleur bleue RAL 5012 ou RAL 5015 – système de fermeture présentant une sécurité enfant, triangle de 11 mm manœuvrable par clé polycoise pompier.
- Entretien/propreté

Critères de performances :

Pérennité
Etre utilisable en toutes saisons

Représentation graphique



Implantation/Aménagements

- Accessibilité aux engins SP en tout temps et toutes circonstances (voie engin) menant à l'aire d'aspiration.
- **Présence d'une aire d'aspiration.** (fiche 10)
- **Signalisation** (fiche 3) et stationnement réservé à l'usage exclusif des Sapeurs Pompiers.
- Implanté dans l'angle arrière droit ou gauche de l'aire d'aspiration.

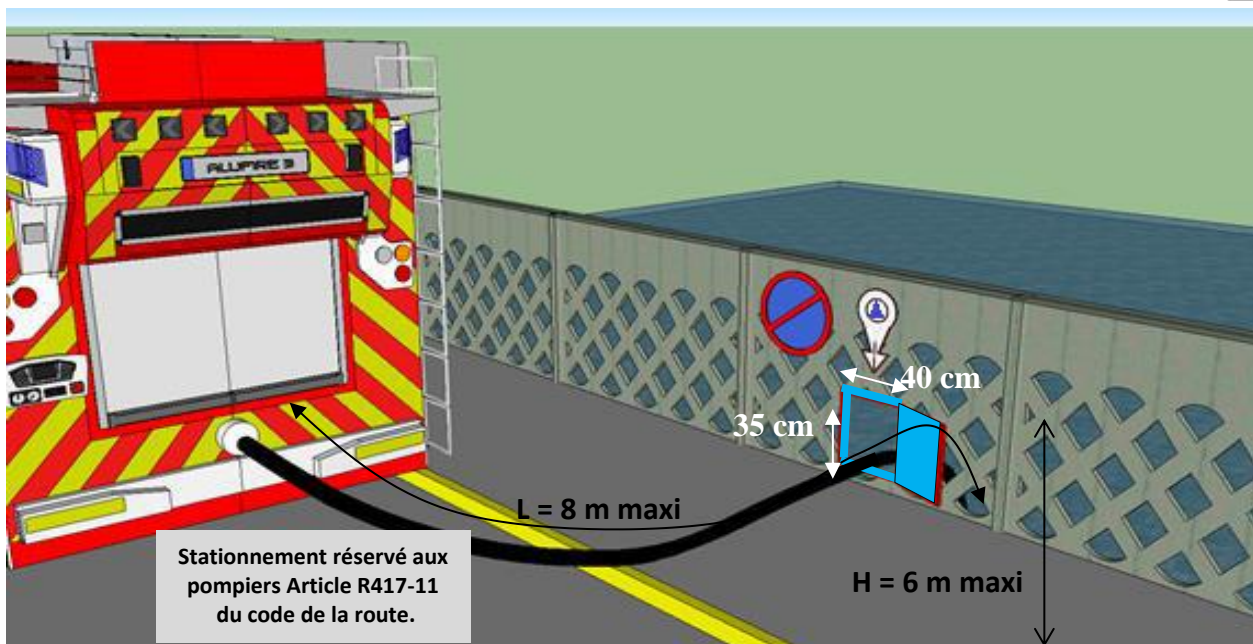

Stationnement réservé aux pompiers Article R417-11 du code de la route.

Les photos et croquis de ce guide ne sont pas contractuels, ils imagent une solution.
Les PEI proposés doivent faire l'objet d'une demande de validation auprès du SDIS 34

POTEAU RELAIS

Dans le cas de constructions avec dalle, où la circulation des piétons s'effectue à un niveau différent de celui des voies accessibles aux véhicules, des poteaux relais peuvent être installés sur cette dalle. Ils sont de couleur bleue.

Ces poteaux sont :

- Soit des poteaux normalisés de 100, alimentés par des canalisations sèches de \varnothing 100mm.
- Soit des colonnes sèches de 100mm, alimentées au niveau de la dalle, par deux orifices de refoulement de 65, placés entre 0,50 et 0,60 du sol.



Ces canalisations sont pourvues, au niveau de la voie accessible aux véhicules d'incendie, d'orifices d'alimentation de \varnothing 100mm, qui doivent se trouver normalement à 30m au plus d'une prise d'eau incendie normalisée.

Les poteaux relais sont établis à 30m au plus des accès aux escaliers ou des orifices d'alimentations des colonnes sèches des immeubles concernés. Par analogie avec la réglementation concernant les colonnes sèches, la somme des distances doit être inférieure à 60 mètres.

Schéma de principe d'un poteau relais

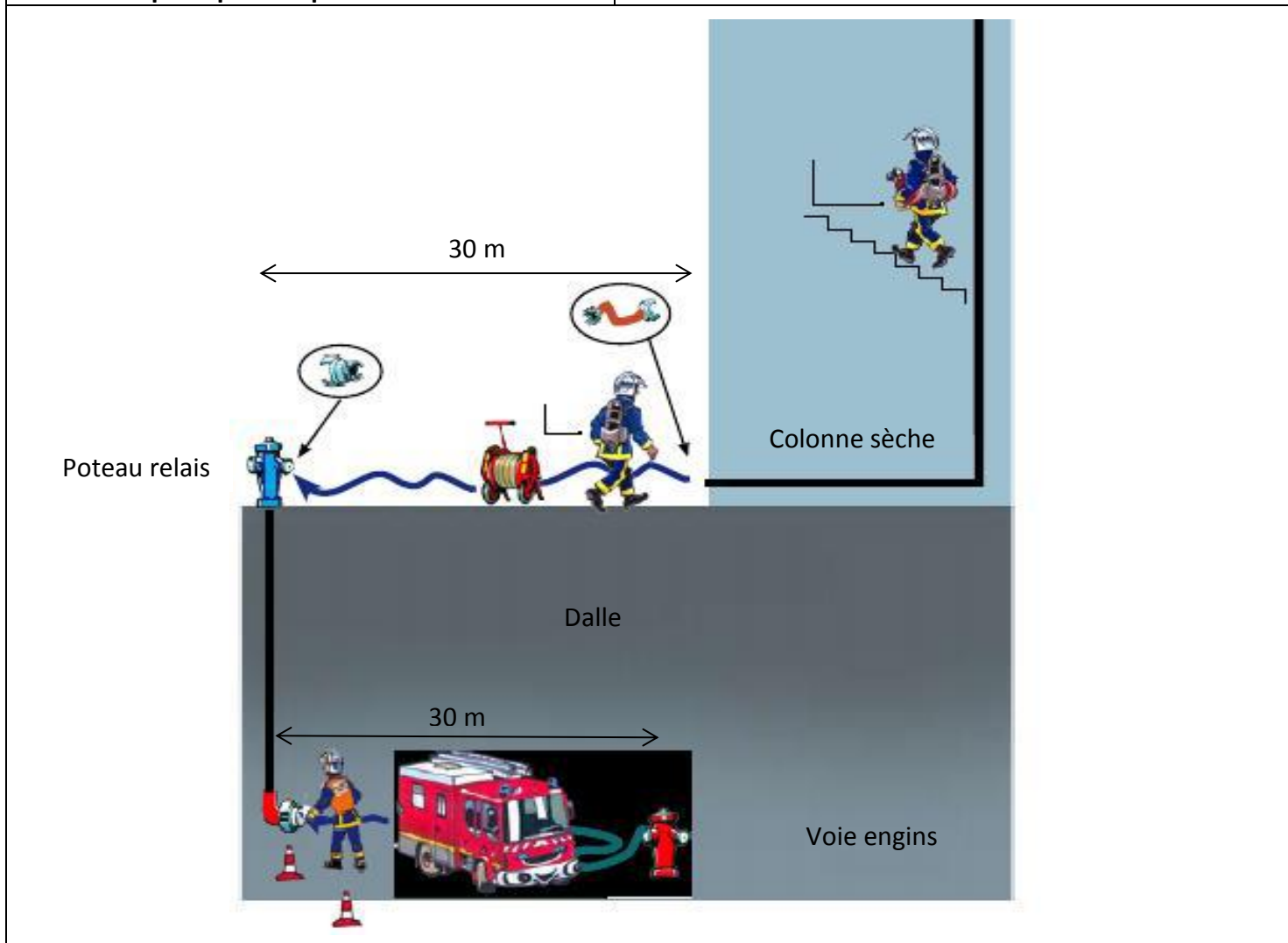

Les photos et croquis de ce guide ne sont pas contractuels, ils imagent une solution.

Les PEI proposés doivent faire l'objet d'une demande de validation auprès du SDIS 34

Règlement départemental de la défense extérieure contre l'incendie de l'Hérault

ANNEXE 2

Guide Technique Relatif à l'Accessibilité
des véhicules d'incendie et de secours du
SDIS 34

Envoyé en préfecture le 21/12/2023

Reçu en préfecture le 21/12/2023

Publié le



ID : 034-213402670-20231214-D_2023_054_01-DE



Guide technique relatif à l'accessibilité des véhicules d'incendie et de secours (version 2016)

OBJECTIFS :

Le présent document a pour but de présenter les prescriptions techniques générales du SDIS 34 en matière d'accessibilité.

SOMMAIRE :

– Règles générales

1- Les bâtiments d'habitation

1-1 Les dispositions particulières aux immeubles d'habitations existants

1-2 Les dispositions particulières aux immeubles d'habitation à construire

1-2-1 Les bâtiments d'habitation de 1^{ère} et 2^{ème} famille individuelle

1-2-2 Les bâtiments d'habitation de 2^{ème} famille collective

1-2-3 Les bâtiments d'habitation de 3^{ème} famille A

1-2-4 Les bâtiments d'habitation de 3^{ème} famille B et 4^{ème} famille

1-2-5 Les immeubles de grande hauteur : IGH

2 - Les établissements recevant du public (ERP)

3 - Les établissements soumis au code du travail

4 - Les établissements classés pour la protection de l'environnement (ICPE)

5 - Voie Engin

6 - Voie échelle

7 - Espace libre

8 - Accessibilité des secours sur les sites de tramway

9 - Ralentisseurs

10 -Cheminement /accès au bâtiment

11- Voies en impasse/aires de retournement

12- Dispositif de déverrouillage des accès

13- Plantations et mobilier urbain

Règles générales :

- Les bâtiments, immeubles et constructions de toutes sortes doivent être accessibles en permanence aux engins de secours aux personnes et de lutte contre l'incendie.
- Le Code de l'Urbanisme (notamment les articles R 111-2, R 111-5), le Code de la Construction et de l'Habitation (notamment l'article R 111-13) et le Code du Travail, précisent notamment les règles générales d'implantation de tous les bâtiments ainsi que les principes de leur desserte dès la demande du permis de construire ou de la demande de permis d'aménager.
- Article R 111-2 du code l'urbanisme dispose que « le projet peut être refusé ou n'être accepté que sous réserve de l'observation de prescriptions spéciales s'il est de nature à porter atteinte à la salubrité ou à la sécurité publique du fait de sa situation, de ses caractéristiques, de son importance ou de son implantation à proximité d'autres installations ».
- Article R 111-5 du code l'urbanisme dispose que « le projet peut être refusé sur des terrains qui ne seraient pas desservis par des voies publiques ou privée dans des conditions répondant à son importance ou à la destination des constructions ou des aménagements envisagés, et notamment si les caractéristiques de ces voies rendent difficile la circulation ou l'utilisation des engins de lutte contre l'incendie ».
- Article R 111-13 du code de la construction et de l'habitation dispose que « ... la construction doit permettre aux occupants, en cas d'incendie, soit de quitter l'immeuble sans secours extérieur, soit de recevoir un tel secours ».

En application des dispositions de la réglementation spécifique attachée aux constructions selon leur destination ou leur distribution intérieure, celles-ci doivent être desservies par une voie répondant à l'importance ou à la destination de l'immeuble ou de l'ensemble d'immeubles envisagé. Selon le cas, cette voie devra également permettre l'accès au point d'eau nécessaire à la défense extérieure contre l'incendie.

1 Les Bâtiments d'habitation :

1-1 Les dispositions particulières aux immeubles d'habitation existants

En fonction de la date de délivrance du permis de construire de l'immeuble et de sa destination (habitations, établissements recevant du public, immeubles de grande hauteur, ou établissements destinés à recevoir des travailleurs) des réglementations spécifiques s'appliquent;

La dernière réglementation en vigueur concernant les immeubles d'habitation est l'arrêté interministériel modifié du 31 janvier 1986 relatif à la protection des bâtiments d'habitation contre l'incendie.

En cas de réhabilitation de bâtiments existants, les recommandations de la circulaire n° 82-100 du 13 décembre 1982 constituent un indispensable ensemble de références.

Enfin pour les immeubles très anciens, aucune réglementation ne prévoit de contrainte de desserte spécifique. Toutefois, pour permettre l'intervention des sapeurs-pompiers, il conviendra de tendre vers les mesures réglementaires applicables aux immeubles équivalents actuels.

Le niveau de sécurité existant ne doit, en aucun cas, être abaissé.

1-2 Les dispositions particulières aux immeubles d'habitation à construire

1.2.1 Les bâtiments d'habitation de 1^{ère} et 2^{ème} famille individuelle

Aucune autre obligation que celles énoncées aux articles R 111-5 du code l'urbanisme et R 111-13 du code de la construction et de l'habitation ne précise les conditions de desserte des immeubles d'habitation de 1^{ère} et 2^{ème} famille.

Toutefois, d'un point de vue pragmatique et opérationnel, il est opportun que ces immeubles soient desservis, pour en permettre l'accès aux sapeurs-pompiers, dans les conditions suivantes :

- Soit à partir d'une voie engin qui, par analogie au règlement de sécurité contre les risques d'incendie et de panique dans les établissements recevant du public, présente les caractéristiques suivantes :
 - Largeur minimale de la bande de roulement (chaussée moins les bandes réservées aux pistes cyclables, stationnement et caniveaux)
 - 3 mètres (sens unique de circulation)
 - 5 mètres (double sens de circulation ou voie en impasse)
 - Force portante de 160 Kilo-Newtons (avec un maximum de 90 Kilo-Newtons par essieu, distants de 3.60 mètres au minimum)
 - Rayon intérieur des virages : $R = 11$ mètres au minimum
 - Sur-largeur extérieure : $S = 15/R$ dans les virages de rayon inférieur à 50 mètres (S et R exprimés en mètres)
 - Pente inférieure à 15%
 - Hauteur libre, autorisant le passage d'un véhicule, 3.50 mètres.
- Soit à défaut, depuis la voie de desserte ou publique distante de 150 mètres au plus, par un cheminement d'au moins 1,80 mètre de large praticable avec un dévidoir à tuyaux normalisé à bobines. (voir paragraphe 10 : cheminement, accès au bâtiment)

1.2.2 les bâtiments d'habitation de 2^{ème} famille collective

Aucune autre obligation que celles énoncées aux articles R 111-5 du code l'urbanisme et R 111-13 du code de la construction et de l'habitation ne précise les conditions de desserte des immeubles d'habitation de 1^{ère} et 2^{ème} famille.

Toutefois, d'un point de vue pragmatique et opérationnel, il est opportun que ces immeubles soient desservis, pour en permettre l'accès aux sapeurs-pompiers, dans les conditions suivantes :

- Soit à partir d'une voie engin qui, par analogie au règlement de sécurité contre les risques d'incendie et de panique dans les établissements recevant du public, présente les caractéristiques suivantes :
 - Largeur minimale de la bande de roulement (chaussée moins les bandes réservées aux pistes cyclables, stationnement et caniveaux) :
 - 3 mètres (sens unique de circulation)
 - 5 mètres (double sens de circulation ou voie en impasse)
 - Force portante de 160 Kilo-Newtons (avec un maximum de 90 Kilo-Newtons par essieu, distants de 3.60 mètres au minimum)

- Rayon intérieur des virages : $R = 11$ mètres au minimum
- Sur-largeur extérieure : $S = 15/R$ dans les virages de rayon inférieur à 50 mètres (S et R exprimés en mètres)
- Pente inférieure à 15%
- Hauteur libre, autorisant le passage d'un véhicule, 3.50 mètres.

- Soit à défaut, depuis la voie de desserte ou publique par (caractéristiques voie engin) distante de 100 mètres au plus, par un cheminement d'au moins 1,80 mètre de large praticable avec un dévidoir à tuyaux normalisé à bobines. (voir paragraphe 10 : cheminement, accès au bâtiment)

1.2.3 Les bâtiments d'habitations de 3^{ème} famille A

Les immeubles d'habitation de 3^{ème} famille A doivent être desservis par une voie échelle qui est une partie de la voie engin. Par analogie au règlement de sécurité contre les risques d'incendie et de panique dans les établissements recevant du public, elle présente les caractéristiques décrites au paragraphe 6 (voie échelle).

1.2.4 Bâtiments d'habitations de 3^{ème} famille B et 4^{ème} famille

Les immeubles d'habitation de 3^{ème} famille B et de 4^{ème} famille doivent être desservis par une voie engin distante de la voie publique de 50 mètres au plus et qui, par analogie au règlement de sécurité contre les risques d'incendie et de panique dans les établissements recevant du public, présente les caractéristiques décrites au paragraphe 5 (voie engin). La distance entre la voie engin et l'immeuble de 3^{ème} famille B ou 4^{ème} famille se prend entre la porte de l'escalier et la voie.

Au-delà de cette obligation réglementaire et pour faciliter l'intervention des sapeurs-pompiers, notamment dans la phase de sauvetage de personnes pouvant se manifester aux fenêtres, l'implantation d'une voie type voie échelle en pied de façade est souhaitable.

« Toutefois, dans les communes dont les services de secours et de lutte contre l'incendie sont dotés d'échelles aériennes de hauteur suffisante, le maire peut décider que les bâtiments classés en troisième famille B, situés dans le secteur d'intervention des dites échelles, peuvent être soumis aux seules prescriptions fixées pour les bâtiments classés en troisième famille A. Dans ce cas, la hauteur du plancher bas du logement le plus haut du bâtiment projeté doit correspondre à la hauteur susceptible d'être atteinte par les échelles et chaque logement doit pouvoir être atteint soit directement, soit par un parcours sûr. »

1-2-5 IGH : immeubles de grande hauteur

La desserte (nombre et caractéristiques des accès) des immeubles de grande hauteur d'habitation ou de bureaux fait l'objet d'une réglementation spécifique et est déterminée par la commission de sécurité compétente.

Toutefois l'arrêté du 30/12/2011 précise que les sorties des immeubles sur les niveaux accessibles aux engins des services publics de secours et de lutte contre ne peuvent se trouver à plus de 30 mètres d'une voie ouverte à ses deux extrémités et permettant la circulation et le stationnement de ces engins.

Sur ces voies, un cheminement répondant aux caractéristiques minimales suivantes est réservé en permanence aux sapeurs-pompiers :

- Hauteur libre : 3,50 mètres
- Largeur de la chaussée, bandes réservées au stationnement exclues : 3,50 mètres
- Force portante de 160 kilo newtons calculée pour un véhicule avec un maximum de 90 kilo newtons par essieux, ceux-ci étant distants de 3,60 mètres au minimum
- Résistance au poinçonnement : 80 N/cm² sur une surface minimale de 0,20 m²
- Rayon intérieur minimal R : 11 mètres
- Sur largeur $S = 15/R$ dans les virages de rayon inférieur à 50 mètres (S et R : sur largeur et rayon intérieur exprimés en mètres)
- Pente inférieure à 15%

2 Les établissements recevant du public (ERP)

L'article R 123-4 du Code de la Construction et de l'Habitation (CCH) dispose que les bâtiments ou locaux où sont installés les établissements recevant du public doivent être construits de manière à permettre l'évacuation rapide et en bon ordre de la totalité des occupants ou leur évacuation différée si celle-ci est rendue nécessaire. Ils doivent avoir une ou plusieurs façades en bordure de voies ou d'espaces libres permettant l'évacuation du public, l'accès et la mise en service des moyens de secours et de lutte contre l'incendie.

L'article R 123-12 du CCH stipule que le règlement de sécurité comprend des prescriptions générales communes à tous les établissements et d'autres particulières à chaque type d'établissement. Il précise les

cas dans lesquels les obligations qu'il définit s'imposent à la fois installateurs et exploitants ou à certains de ceux-ci seulement.

Il est donc nécessaire de consulter la réglementation applicable pour déterminer la nature de l'accessibilité en fonction de l'effectif du public (catégorie) mais aussi du type d'ERP, du dernier niveau accessible au public et de la conception de la distribution intérieure du ou des bâtiments.

La desserte des ERP, déterminée par la commission de sécurité compétente, peut se faire par une voie engin, une voie échelle ou un espace libre, chaque bâtiment devant avoir une ou plusieurs façades accessibles selon les critères susmentionnés.

3 Les établissements soumis au code du travail (bâtiments d'activités ou de bureaux)

L'article R 4216-2 du code du travail stipule que les bâtiments et les locaux sont conçus et réalisés de manière à permettre en cas de sinistre :

- L'évacuation rapide de la totalité des occupants ou leur évacuation différée, lorsque celle-ci est rendue nécessaire, dans des conditions de sécurité maximale;
- L'accès de l'extérieur et l'intervention des services de secours et de lutte contre l'incendie;
- La limitation de la propagation de l'incendie à l'intérieur et à l'extérieur des bâtiments

Le nombre et les caractéristiques des accès aux constructions seront déterminés par le S.D.I.S. en fonction de l'importance de l'établissement, lors de l'étude des dossiers d'autorisation d'urbanisme ou de permis de construire.

En règle générale, les bâtiments dont le plancher bas du dernier niveau est situé à plus de 8 mètres du sol extérieur, doivent être accessibles au moins sur une façade aux services d'incendie et de secours(arrêté du 05 aout 1992 du code du travail).

D'un point de vue pragmatique et opérationnel, il est opportun que ces établissements soient desservis dans les conditions suivantes pour en permettre l'accès aux sapeurs-pompiers :

- Pour les bâtiments dont la hauteur du plancher bas du dernier niveau est inférieure ou égale à 8 mètres par rapport à l'accessibilité des engins :
 - à partir d'une voie engin qui, par analogie au règlement de sécurité contre les risques d'incendie et de panique dans les établissements recevant du public, présente les caractéristiques décrites au paragraphe 5 (voie engin)
- Pour les bâtiments dont la hauteur du plancher bas du dernier niveau est supérieure à 8 mètres par rapport à l'accessibilité des engins :
 - à partir d'une voie échelle qui, par analogie au règlement de sécurité contre les risques d'incendie et de panique dans les établissements recevant du public, présente les caractéristiques décrites au paragraphe 6 (voie échelle).

4 Les installations classées pour la protection de l'environnement (ICPE)

Une installation est classée pour la protection de l'environnement si elle rentre dans le champ d'application de la nomenclature des ICPE. En fonction de la catégorie d'ICPE, les critères d'accessibilité sont fixés soit par un arrêté-type définissant les prescriptions générales (ICPE soumise à déclaration ou enregistrement) soit par un arrêté préfectoral d'autorisation d'exploiter spécifique à l'installation (ICPE soumise à autorisation).

Le nombre et les caractéristiques des accès aux constructions seront déterminés par le S.D.I.S. en fonction de l'importance ou de la catégorie de l'établissement, lors de l'étude des dossiers d'autorisation d'urbanisme, de permis de construire, ou d'autorisation d'exploiter.

D'un point de vue pragmatique et opérationnel afin d'assurer l'accessibilité des sapeurs-pompiers aux installations soumises au code de l'environnement, il est opportun que ces installations soient desservies dans les conditions suivantes :

- Pour les bâtiments ou équipements dont la hauteur du plancher bas du dernier niveau est inférieure ou égale à 8 mètres par rapport à l'accessibilité des engins :
 - à partir d'une voie engin qui, par analogie au règlement de sécurité contre les risques d'incendie et de panique dans les établissements recevant du public, présente les caractéristiques décrites au paragraphe 5 (voie engin)
- Pour les bâtiments ou équipements dont la hauteur du plancher bas du dernier niveau est supérieure à 8 mètres par rapport à l'accessibilité des engins :
 - à partir d'une voie échelle qui, par analogie au règlement de sécurité contre les risques d'incendie et de panique dans les établissements recevant du public, présente les caractéristiques décrites au paragraphe 6 (voie échelle)

5 Voie engin (art CO 2 de l'arrêté ministériel du 25 juin 1980 modifié)

Voie utilisable par les engins de secours : voie d'une largeur minimale de 8 mètres, comportant une chaussée répondant aux caractéristiques suivantes, quel que soit le sens de circulation suivant lequel elle est abordée à partir de la voie publique :

- largeur minimale de la bande de roulement : (bandes réservées au stationnement exclues)
 - 3,00 mètres pour une voie dont la largeur exigée est comprise entre 8 et 12 mètres
 - 6,00 mètres pour une voie dont la largeur exigée est égale ou supérieure à 12 mètres
- force portante suffisante pour un véhicule de 160 kilo-Newtons avec un maximum de 90 kilo-Newtons par essieu, ceux-ci étant distants de 3,60 mètres au minimum,
- résistance au poinçonnement : 80 Newtons/cm² sur une surface maximale de 0,20 m²,
- rayon intérieur des tournants : R = 11 mètres minimum,
- sur-largeur extérieure : S = 15/R dans les virages de rayon inférieur à 50 mètres (S et R étant exprimés en mètres),
- pente inférieure à 15%,
- hauteur libre autorisant le passage d'un véhicule de 3,50m de hauteur (passage sous voûte).

La voie de desserte d'un dispositif de transport par tramway, aménagée en revêtement végétalisé, ne peut être considérée comme voie engin

6 Voie échelle (art CO 2 de l'arrêté ministériel du 25 juin 1980 modifié)

Une « voie-échelle » est nécessaire pour permettre l'accès des sapeurs-pompiers par l'extérieur aux étages des bâtiments dont le plancher bas du dernier niveau est à au moins 8 mètres de hauteur par rapport au niveau de la chaussée accessible aux véhicules des services d'incendie.

Les constructions concernées sont : les immeubles d'habitation de 3^{ème} et 4^{ème} famille, les E.R.P. assujettis, les installations classées pour la protection de l'environnement dont la hauteur du faîtage atteint 12 mètres, et certaines constructions soumises aux dispositions du Code du travail.

Cette voie utilisée pour la mise en station des échelles aériennes est une partie de la « voie engins » aux caractéristiques complétées et modifiées comme suit :

- longueur minimale : 10 mètres,
- largeur minimale de la bande de roulement supérieure ou égale à 4 mètres (bandes réservées au stationnement exclues),
- pente inférieure ou égale à 10%,
- distance entre le bord de cette voie et la façade du bâtiment :
 - >1 mètre et <8 mètres si cette voie est parallèle à la façade,
 - <1 mètre si cette voie est perpendiculaire à la façade,
- disposition par rapport à la façade desservie devant permettre à l'échelle aérienne d'atteindre un point d'accès (balcon, coursives, etc.), à partir duquel les sapeurs-pompiers doivent pouvoir atteindre toutes les baies de cette façade, la distance maximale entre deux points d'accès ne devant jamais excéder 20 mètres,
- si cette section de voie n'est pas une voie publique, elle doit lui être raccordée par une « voie engins » accessible en permanence par les engins de secours.
- Si cette section est en impasse, sa largeur minimale est portée à 10 mètres, avec une chaussée libre de stationnement de 7 mètres de large au moins.

*Note : Compte tenu des deux prescriptions ci-dessus relatives à la force portante et à la résistance au poinçonnement, l'emploi de certains revêtements de chaussée est à écarter systématiquement ; notamment l'utilisation de dalles de type « Evergreen », donnant l'impression de verdure permanente qui **feront l'objet d'un avis défavorable systématique du SDIS**, même si la preuve pouvait être apportée que les caractéristiques de ces dalles, ainsi que leur mise en œuvre remplissent les conditions de stabilité et de résistance requises pour les voies engins et échelles. En effet, l'aspect de verdure est de nature à dissuader les conducteurs et écheliers, surtout de nuit, à y engager leurs engins, et le maintien des caractéristiques de stabilité dans le temps n'est pas garanti.*

7 Espace libre : (E.R.P. seulement)

Envoyé en préfecture le 21/12/2023

Reçu en préfecture le 21/12/2023

Publié le

compétente. « l'espace libre » doit
ID : 034-213402670-20231214-D_2023_054_01-DE



Lorsque cette disposition est acceptée par la Commission de Sécurité répondre aux caractéristiques suivantes :

- plus petite dimension de « l'espace libre » > 8 mètres,
- aucun obstacle à l'écoulement du public ou à l'accès et à la mise en œuvre des matériels nécessaires pour opérer les sauvetages et combattre le feu,
- distance entre les issues du bâtiment et la « voie-engins » : < 60 mètres,
- largeur minimale de l'accès à « l'espace libre » depuis la « voie-engins » :
 - 1,80 mètres lorsque le plancher bas du dernier niveau accessible au public est de 8 mètres au plus au-dessus du sol,
 - 3 mètres lorsque le plancher bas du dernier niveau accessible au public est à plus de 8 mètres au-dessus du sol.

8 Accessibilité des secours sur les sites de tramway

Le guide d'accessibilité des secours sur les sites de tramway élaboré le 14 décembre 2007 par le Service Technique des Remontées Mécaniques et des Transports Guidés (STRMTG) concerne tous les systèmes de transport public guidés de personnes, de surface. Les gestionnaires de ces systèmes doivent s'en inspirer pour rechercher des voies d'amélioration et surtout pour ne pas baisser le niveau de sécurité des immeubles impactés par le tracé.

La voie de desserte d'un dispositif de transport par tramway, aménagée en revêtement végétalisé, ne peut être considérée comme voie engin.

9 Ralentisseurs

La mise en place de ralentisseurs sur les VOIES ECHELLES est interdite

10 Cheminement : accès au bâtiment

En cas de sinistre, en correspondance avec la réglementation en vigueur en fonction du type de bâtiment, l'accès au bâtiment, afin de permettre la mise en œuvre facile du matériel nécessaire pour opérer les sauvetages et combattre le feu, doit être maintenu en toutes circonstances. Ce type d'accès est une ouverture reliant la voie de desserte ou publique à l'entrée principale du bâtiment. Il peut être constitué de voie d'accès (engin ou échelle), d'aires de manœuvres, de cheminements doux, de chemins stabilisés...

Ce cheminement (cheminement doux, chemins stabilisés...), doit avoir les caractéristiques suivantes :

Caractéristiques	Habitations	E.R.P.	I.G.H.	CODE DU TRAVAIL	I.C.P.E.
Largeur	>=1,80 mètres	>= 1,80 m	>= 1,80 m	>= 1,80 m	>= 1,80 m
Longueur	1 ^{ère} et 2 ^{ème} famille individuelle : <= 150 m 2 ^{ème} famille collective : <= 100 m 3 ^{ème} et 4 ^{ème} famille : <= 50 mètres	<= 60 m	<= 30 m	<= 100 m	<= 100 m
Résistance	Sol compact et stable : supporter le poids d'un dévidoir mobile à tuyaux (300 kg env)				
Pente	<= 15%	<= 10%	<= 10%	<= 10%	<= 10%
Obstacles	Pas d'obstacles susceptibles de s'opposer au passage du dévidoir mobile à tuyaux ou à la mise en œuvre de moyens de sauvetage : présence de marches ou d'escaliers appréciée au cas par cas ou sous réserve de l'avis de la commission de sécurité compétente				
Remarques	Prendre en compte la distance (éloignement) vis-à-vis d'un flux thermique identifié				

11 Voies en impasse / Aires de retournement :

Dans un souci de ne pas occasionner de retard dans la mise en œuvre des secours, les voies en impasse (hormis le cas où une défense extérieure contre l'incendie n'est pas requise) publiques ou privées devront comporter une aire de retournement permettant aux engins d'incendie et de secours de faire demi-tour en 3 manœuvres maximum. Les aires de retournement doivent répondre aux caractéristiques décrites ci-dessous

Envoyé en préfecture le 21/12/2023

Reçu en préfecture le 21/12/2023

Publié le

Document de référence : S²LOW
ID : 034-213402670-20231214-D_2023_054_01-DE

Aire de retournement en « T, en Y et en L »

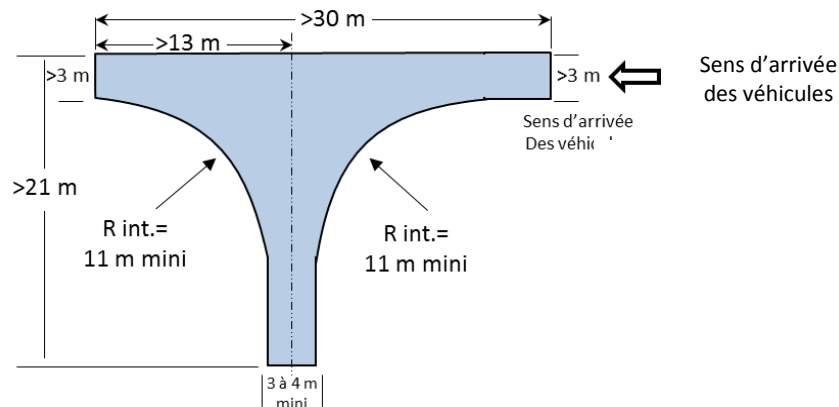
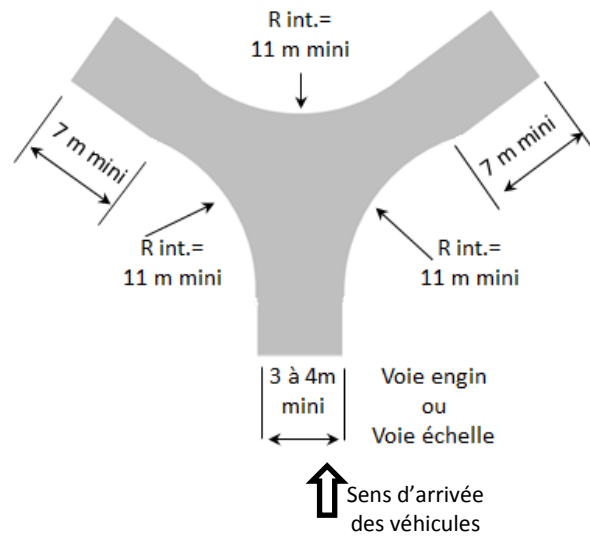
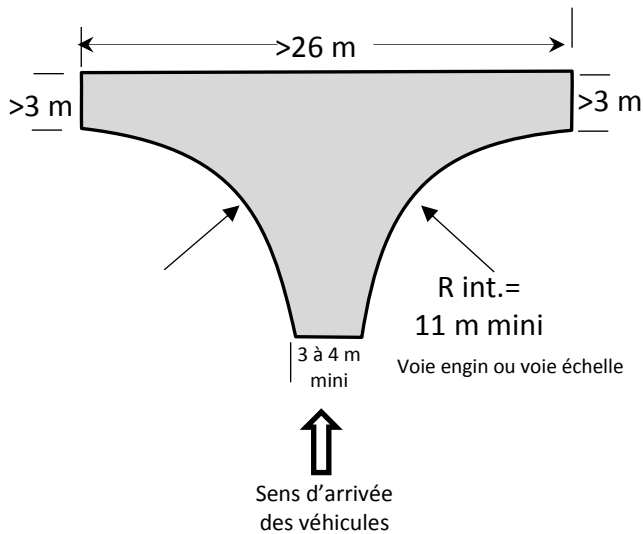

Aire de retournement type « raquette »

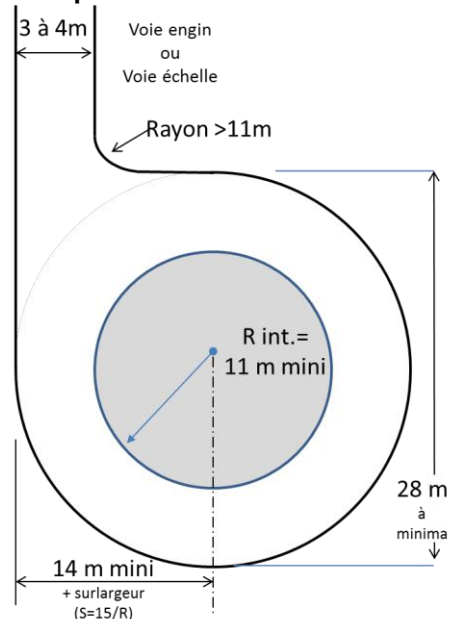
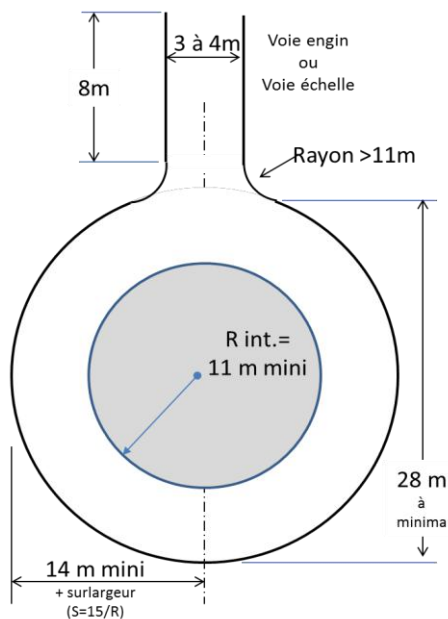

12. Dispositif de déverrouillage des accès

Afin d'assurer l'accessibilité des sapeurs-pompiers aux bâtiments, aux voiries, diverses les serrures des barrières, portails et/ou les dispositifs amovibles, portails automatiques, et autres dispositifs à fonctionnement électrique ou non, doivent pouvoir être manœuvrables :

- Soit par un dispositif facilement destructible par les moyens dont dispose le SDIS 34 (type coupe-boulon par exemple) : consultation du SDIS pour avis
- Soit par une clé polycoise en dotation au SDIS 34 dont les caractéristiques suivent

Modèle de clef polycoise pour dispositif de verrouillage des accès

Triangle femelle 12 mm pour manœuvre de triangle mâle 11 mm (à privilégier)
Appelé triangle Gaz (seul normalisé)

Cylindre extérieur de 1.6 cm de diamètre et de longueur 1,9 cm

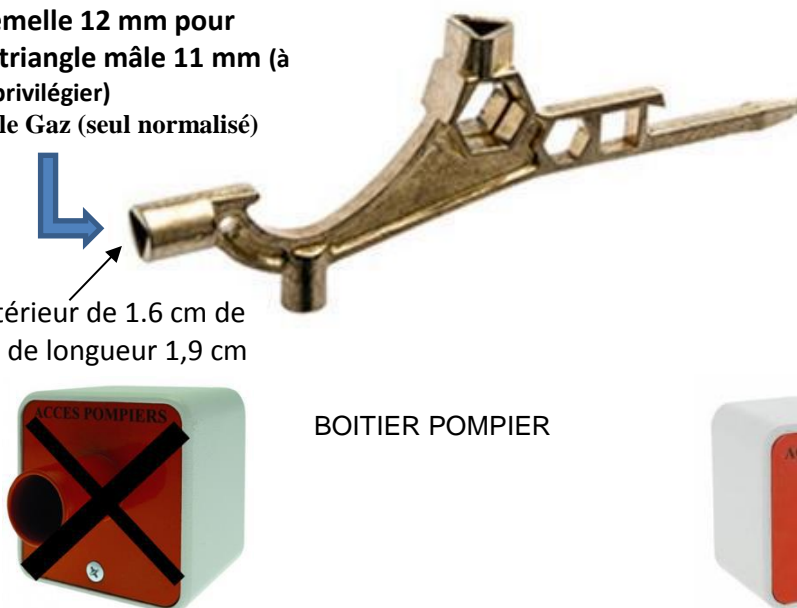

NON inaccessible au triangle de 11 mm de la polycoise

OUI accessible au triangle de 11 de la polycoise

Les sapeurs-pompiers n'ont pas vocation à détenir ni de clés, ni de codes d'accès spécifiques car cette détention ne constitue pas une réponse opérationnelle fiable, durable et robuste et pourrait conduire à des mises en jeu indues de la responsabilité du service : il n'est pas envisageable que le SDIS prenne en charge l'ensemble des dispositifs d'ouverture très diversifiés qui se mettent en place de plus dans le département.

En conséquence, le SDIS ne signera pas de convention avec les maîtres d'ouvrage ou les aménageurs et refuse catégoriquement de prendre en charge tout nouveau dispositif d'ouverture (clé, télécommande, carte, code...).

Par ailleurs, il est rappelé que l'accueil des secours doit être assuré, à l'entrée des ensembles immobiliers d'habitations ou autres types d'établissements, par l'appelant des secours, le gardien, ou la personne désignée, pour toute intervention. Il appartient donc aux gestionnaires, exploitants et syndicats de rédiger dans les règlements intérieurs et d'afficher, dans les immeubles, à la vue de tous les occupants, des consignes précisant cette obligation.

13- Plantations et mobiliers urbains

Les lotisseurs ou maîtres d'ouvrage veilleront à ce qu'aucune entrave ne gêne la circulation des véhicules de secours tels que plantations, mobilier urbain, bornes anti-stationnement, etc., en prenant toutes les mesures structurelles nécessaires.

L'implantation des mobiliers urbains et des plantations doit préserver :

- l'accès aux façades pour les échelles aériennes, (pour les bâtiments assujettis),
- l'accès aux aires de mise en œuvre du matériel des sapeurs-pompiers,
- l'accès aux points d'eau incendie

Cela impose le contrôle de la croissance des arbres et de leur élagage périodique, comme prévu par la réglementation en vigueur.

REFERENCES REGLEMENTAIRES : (Liste non exhaustive)

- Code de l'Urbanisme, (art. L111-2, L332-15, L443-2, L 460-3, R111-2, R111-4, R111-9, R123-24, R126-3, R315-29, R421-5-1, R421-50, R421-53, R460-3),
- Code de la Construction et de l'Habitation : art L.123-1 et L.123-2, LIVRE PREMIER - TITRE II, art. R 111-1 à R 111-17, et notamment :
 - le décret 69-596 du 14 juin 1969;
 - l'arrêté ministériel du 31/01/86 modifié par les arrêtés du 18/05/1986 et 19/12/1988, concernant la sécurité incendie dans les immeubles d'habitations,
 - circulaire du 13/12/1982 relative à la sécurité des personnes en cas de travaux de réhabilitation ou d'amélioration des bâtiments d'habitation existants. (J.O.N.C. du 28/01/1983 pages 1162 à 1166).
- Code de l'Environnement : LIVRE V art. L. 511-1 et suivant(s), L. 512-1 et suivant(s), L. 513-1, L. 514-1 et suivant(s), L. 515-1 et suivant(s), L. 516-1 et suivant(s) et L. 517-1 et suivant(s)
- Code Forestier : LIVRE III - Titre 2, (Loi du 4/12/1985, Loi du 6/07/1992, Loi du 9/07/2001), articles L 321-5-3, L 322-3, L 322-9-2, R 322-6,
- Code du Travail, Livre 2, Titre III, (art. L.231-1 à L.231-2, L.233-1-1, L.233-3, L.235-1, L.235-19, R.232-1 à R.232-1-14, R.232-12 à R.232-12-29, R.235-3 à R.235-3-20, R.235-4 à R.235-4-18)
 - le décret du 31/03/1992,
- Circulaire ministérielle n°82-100 du 13/12/1982,
- Arrêté ministériel du 1/02/1978 relatif au règlement d'instruction et de manœuvre des sapeurs-pompiers (pour la 1^{ère} et 2^{ème} partie - pages 11 à 196 - articles non encore abrogés),
- Arrêté Préfectoral permanent du 25/04/2002 relatif à la prévention des incendies de forêts.
- Arrêté Préfectoral du 09 Septembre 2014 N° 2014-252-0005 relatif à la réglementation sur la sécurité des terrains de campings aménagés, des aires naturelles de camping, des parcs résidentiels de loisirs et des mini-camps.

Envoyé en préfecture le 21/12/2023

Reçu en préfecture le 21/12/2023

Publié le



ID : 034-213402670-20231214-D_2023_054_01-DE

Règlement départemental de la défense extérieure contre l'incendie de l'Hérault

ANNEXE 3

GUIDE D9/34

**Guide technique des besoins en eau des
bâtiments industriels ou assimilés**

Envoyé en préfecture le 21/12/2023

Reçu en préfecture le 21/12/2023

Publié le



ID : 034-213402670-20231214-D_2023_054_01-DE

D9/34 : Ce document technique est dérivé du guide national D9, conjointement élaboré par l'INESC, la FFSA et le CNPP. Il fixe une méthode permettant de dimensionner les besoins en eau pour les bâtiments industriels ou assimilés.

1 Classement des activités et stockages

1.1 Objet

L'objet de ce guide est de fournir, par type de bâtiment industriel ou assimilé, une méthode permettant de dimensionner les besoins en eau minimum nécessaires à l'intervention des services de secours extérieurs au risque concerné.

1.2 Principes

Avant de déterminer les besoins en eau, il est nécessaire de connaître le niveau du risque, qui est fonction de la nature de l'activité exercée dans les bâtiments et des marchandises qui y sont entreposées.

Le niveau du risque est croissant de la catégorie 1 à la catégorie 3.

Il convient de différencier le classement de la zone activité et de la zone de stockage des marchandises.

Les fascicules, qui suivent, donnent les exemples les plus courants en fixant la catégorie de la partie activité d'une part et de la partie stockage d'autre part.

1.2 Organigramme de la méthode

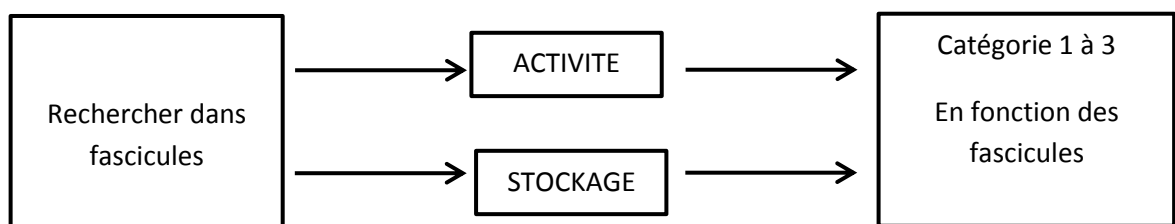

Cas particulier

Les locaux dont une des parois est constituée par des **panneaux sandwichs** (plastique alvéolaire) doivent, au minimum être classés en catégorie 2 (sauf si les panneaux sont classés M1).

Dans le cas où des marchandises classées différemment seraient réunies dans un même entrepôt et sans être placées dans des zones spécifiques, le classement doit être celui de la catégorie la plus dangereuse.

Dans le cas où les produits différents seraient stockés dans des zones distinctes on se réfèrera au principe au paragraphe énoncé au paragraphe 2, 4^{ème} alinéa, ci-dessous.

2 Détermination de la surface de référence

La surface de référence du risque est la surface qui sert de base au dimensionnement des besoins en eau.

Cette surface est au minimum délimitée, soit par des murs coupe-feu 2 heures, soit par un espace libre de tout encombrement, non couvert, de 10 m minimum. Il pourra éventuellement être tenu compte des flux thermiques, de la hauteur relative des bâtiments voisins et du type de construction pour augmenter cette distance.

Cette surface est à considérer comme une surface développée lorsque les planchers (hauts ou bas) ne présentent pas un degré coupe-feu de 2 heures minimum. C'est notamment le cas des mezzanines.

La surface de référence à considérer est, soit la plus grande surface non recoupée du site lorsque celui-ci

présente une classification homogène, soit la surface non recoupée, conformément au risque, à la demande en eau la plus importante.

Cas particulier d'une zone non recoupée contenant plusieurs types de risque

Bâtiment non recoupé présentant une zone de fabrication dont le risque est de catégorie 1 et une zone de stockage dont le risque est de catégorie 2.

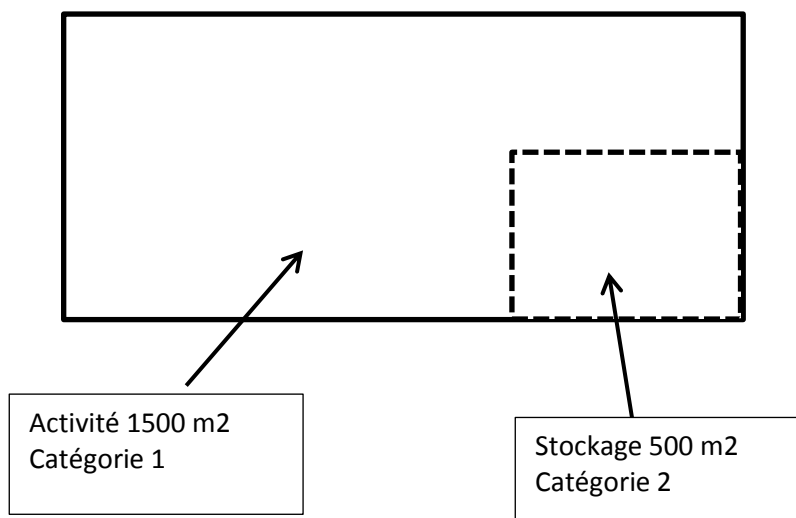

Faire le calcul des besoins en eau pour 1500 m² en catégorie 1 et y ajouter les besoins en eau pour 500m² en catégorie 2.

3 Dimensionnement des besoins en eau

Le dimensionnement des besoins en eau est basé sur l'extinction d'un feu limité à la surface maximale non recoupée et non à l'embrasement généralisé du site. Pour un bâtiment industriel ou assimilé, le dimensionnement des besoins en eau est évaluée à partir :

- de la **plus grande surface** dite « surface de référence » (paragraphe 2)
- de la **structure** du bâtiment
- du **type de bâtiment** considéré (activité ou stockage) et
- de la **catégorie du risque** (types de produits)(paragraphe 1)
- des **dispositifs de sécurité** éventuellement mis en place.

Le principe général de calcul est de 500 l/mn ou 30 m³/h par tranche de 500 m² de la surface de référence. Avec des coefficients minorants et/ou majorants en fonction de la hauteur de stockage (de 0 à + 50%), la stabilité du bâtiment (de - 10 à +10%), l'organisation de la sécurité interne (de 0 à - 40%). Le débit obtenu étant affecté d'un coefficient 1, 1.5 ou 2 en fonction de la catégorie de risque. Pour les locaux sprinklés (extinction automatique à eau), la quantité d'eau résultant des calculs ci-dessus est divisée par 2.

La valeur issue du calcul doit être arrondie au multiple de 30m³/h le plus proche.

Les besoins en eau ainsi définis se cumulent aux besoins des protections internes aux bâtiments concernés (extinction automatique à eau, RIA...), lorsqu'ils sont pris sur la même source.

Dans la plupart des cas, il est préférable de disposer d'une source différente pour les besoins des protections internes et pour les besoins de la DECI.

Détermination du débit ou du volume d'eau requis

DESCRIPTION SOMMAIRE DU RISQUE (...)				
CRITERE	COEFFICIENTS ADDITIONNELS	COEFFICIENTS RETENUS POUR LE CALCUL		COMMENTAIRES
		Activité	Stockage	
HAUTEUR DE STOCKAGE (1) - Jusqu'à 3 m - Jusqu'à 8 m - Jusqu'à 12 m - Au-delà de 12 m	0 +0,1 +0,2 +0,5			
TYPE DE CONSTRUCTION (2) - Ossature stable au feu ≥ 1 heure - Ossature stable au feu ≥ 30 mn - Ossature stable au feu < 30 mn	-0,1 0 +0,1			
TYPES D'INTERVENTION INTERNES - ACCUEIL 24H/24 (présence permanente à l'entrée) - DAI généralisée reportée 24h/24 7j/7 en télésurveillance ou au poste de secours 24h/24 lorsqu'il existe, avec des consignes d'appels. - service de sécurité incendie 24h/24 avec moyens appropriés équipe de seconde intervention, en mesure d'intervenir 24h/24	-0,1 -0,1 -0,3*			
∑ coefficients				
1 + ∑ coefficients				
Surface de référence (S en m²)				
$Q_i = 30 \times \frac{S}{500} \times (1 + \sum \text{Coef})$ (3)				
Catégorie de risque (4) Risque 1 : Q1 = Qi x 1 Risque 2 : Q2 = Qi x 1,5 Risque 3 : Q3 = Qi x 2				
Risque sprinklé (5) : Q1, Q2 ou Q3 ÷ 2				
DEBIT REQUIS (6) (7) (Q en m³/h)				
VOLUME REQUIS : V = Q x 2 heures(8)				
(1) Sans autre précision, la hauteur de stockage doit être considérée comme étant égale à la hauteur du bâtiment moins 1 m (cas des bâtiments de stockage). (2) Pour ce coefficient, ne pas tenir compte du sprinkler. (3) Qi : débit intermédiaire du calcul en m ³ /h (4) La catégorie de risque est fonction du classement des activités et stockages (voir fascicules) (5) Un risque est considéré comme sprinklé si : - protection autonome, complète et dimensionnée en fonction de la nature du stockage et de l'activité réellement présente en exploitation, en fonction des règles de l'art et des référentiels existants ; - installation entretenue et vérifiée régulièrement ; - Installation en service en permanence. (6) Aucun débit ne peut être inférieur à 60 m ³ /h (7) La quantité d'eau nécessaire (cf. paragraphe 3 alinéa **) doit être distribuée par des PEI situés à moins de 100 m des entrées de chacune des cellules du bâtiment et distants entre eux de 150 m maximum. (8) si durée d'extinction est différente de 2 heures, le volume requis sera recalculé en conséquence *Si ce coefficient est retenu, ne pas prendre en compte celui de l'accueil 24h/24.				

L'eau d'extinction sera apportée par des PEI implantés dans les conditions suivantes :

- ✓ **Tous les PEI** requis pour défendre un même établissement doivent être judicieusement répartis et implantés à une distance maximale de 400 m de l'établissement.
- ✓ **Dans le cas où la totalité du débit requis ne pourrait être obtenue à partir du réseau d'eau**, il est admis, après avis du SDIS 34, que les besoins soient fournis par des PENA (point d'eau naturel ou artificiel) accessibles en permanence et conforme au GDCA (guide départemental des caractéristiques et d'aménagement) des PEI du SDIS 34. Afin de faciliter l'attaque rapide du sinistre et de réduire les délais de mise en œuvre des moyens de secours, il est demandé de disposer sur le réseau sous pression d'un minimum d'un tiers des besoins en eau (sans être inférieur à 120 m³/h).
- ✓ ****Le débit ou le volume d'eau calculé** n'implique pas automatiquement un nombre de PEI à installer. Exemple : Il est tout à fait possible que l'exigence soit par exemple de 180 m³/h et que les services de secours exigent 5 hydrants sur le site avec prise en compte hydraulique de 3 hydrants simultanément. Le nombre de PEI à installer peut dépendre de la géométrie du bâtiment.
- ✓ Les PEI pris en compte pour les besoins en eau de la DECI d'un risque ne doivent pas être situés dans les zones d'effets des risques thermiques et des risques d'effondrement.

A noter que :

- ✓ **Les études** devront faire apparaître de façon explicite les conditions de prise en compte des éléments permettant de diminuer les besoins en eau en précisant la nécessité de leur pérennisation.
- ✓ **Durée d'extinction** : la durée de l'extinction servant de base au calcul de la quantité d'eau totale est de 2 heures dans la plupart des cas (exceptionnellement portée à 3 heures).
- ✓ **Risques multiples** : en cas de multiplicité de risques non séparés dans un même volume, on retient le risque le plus pénalisant. Si ces risques sont localisés dans un même volume non recoupé, on peut appliquer un premier calcul sur un type de risque sur la surface le concernant et y ajouter le calcul relatif à l'autre risque ; les débits obtenus se cumulent.
- ✓ **Surfaces importantes** : pour les bâtiments de fabrication de très grande surface pour lesquels l'exploitant ne veut ou ne peut réaliser de séparation par murs coupe-feu et en l'absence de propositions justifiées de sa part, des mesures constructives compensatoires (cantonnements de désenfumage de surface maximale de 1.600 m², îlots d'activité de moins de 800 m², colonnes sèches, ...), d'organisation interne (DAI, ...) et/ou un dispositif d'extinction automatique adapté au processus doivent être demandées. Le SDIS doit également alerter sur l'impossibilité technique et matérielle d'éteindre un incendie de cette superficie.
- ✓ **Bâtiment dont l'activité est inconnue** au stade de l'étude du permis de construire : dans ce cas, l'étude devra souligner le fait et considérera le risque en catégorie 2 avec une hauteur de stockage égale à la hauteur du bâtiment moins 1 m. Il sera mentionné l'impératif de ne pas stocker ou mettre en œuvre des produits ou activités classés en catégorie 3 sous peine de révision indispensable de la défense incendie.
- ✓ **Entrepôts** : pour les bâtiments à usage d'entrepôts non ICPE de stockage de produits combustibles ou inflammables, la surface maximale non recoupée acceptable doit être limitée à **3000 m²**. Au-delà de 3000 m² la durée d'extinction sera augmentée.
- ✓ **Rétention** : la détermination des volumes de rétention relève de l'exploitant ; elle pourra faire l'objet d'un avis du SDIS 34 (doc D9/A).
- ✓ **Une valeur de débit (ou de volume) très importante** implique la nécessité de mettre en place des mesures de prévention et de protection complémentaires (extinction automatique à eau, recoupements, dispositions constructives, disposition ou composition différente des stockages...) et ceci afin de tenir compte des limites des capacités opérationnelles du SDIS 34 (soit **450m³/h pendant 2 heures soit 900 m³**).
- ✓ **Les projets d'implantation et d'équipement**, ainsi que la réalisation des PENA, judicieusement répartis, doivent être validés par le SDIS34.

✓ **Risques spécifiques :**

La présente méthode ne couvre en aucune façon les dépôts d'hydrocarbures soumis quant à eux aux dispositions spécifiques qui les règlementent, ni les industries chimiques (présentant un risque particulièrement élevé).

Les activités ou stockages mentionnés en risques spécifiques (RS) dans les grilles de couverture ou dans les fascicules doivent faire l'objet d'une étude spécifique de DECI au regard de la méthodologie opérationnelle d'extinction, de la protection de la population et des personnels intervenants, de limitation de la propagation de l'incendie. Ces risques peuvent nécessiter des exigences supplémentaires (autres agents extincteurs, ...).

Classement des activités et stockages

Répartition en fascicules

- Fascicule A : Risques accessoires séparés communs aux diverses industries
- Fascicule B : Industries agro-alimentaires
- Fascicule C : Industries textiles
- Fascicule D : Vêtements et accessoires. Cuirs et peaux
- Fascicule E : Industrie du bois. Liège. Tabletterie. Vannerie
- Fascicule F : Industries métallurgiques et mécaniques
- Fascicule G : Industries électriques
- Fascicule H : Chaux. Ciment. Céramique. Verrerie
- Fascicule I : Industries chimiques minérales
- Fascicule J : Produits d'origine animale et corps gras
- Fascicule K : Pigments et couleurs, peintures. Vernis et encres. Produits d'entretien
- Fascicule L : Cires. Résines. Caoutchouc. Matières plastiques
- Fascicule M : Combustibles solides, liquides, gazeux
- Fascicule N : Produits chimiques non classés ailleurs
- Fascicule O : Pâte de bois. Papiers et cartons. Imprimerie. Industries du livre
- Fascicule P : Industries du spectacle (Théâtre, Cinéma, etc.)
- Fascicule Q : Industries des transports
- Fascicule R : Magasins. Dépôts. Entrepôts. Chantiers divers

S.O : Sans objet

RS : Risque spécial. Devra faire l'objet d'une étude spécifique.

Rappel : Tous les locaux dont une des parois est constituée par des panneaux « sandwich » (plastique alvéolaire) doivent au minimum être classés dans la catégorie 2 (sauf si classés M1).

Fascicule A

Risques accessoires séparés, communs aux diverses industries

CATEGORIE RISQUE

		Activité	Stockage
01	Chaufferies et gazogènes fixes	RS	RS
02	Force motrice	RS	RS
03	Ateliers spéciaux et magasin général d'entretien	1	2
04	Ateliers spéciaux de peinture et/ou vernis dont le point éclair est inférieur à 55° C	RS	RS
05	Laboratoires de recherches, d'essais ou de contrôle	1	2
06	Ordinateurs, ensembles électroniques, matériel électronique des	1	2

centraux de commande et des salles de contrôle

Fascicule B**Industries agro-alimentaires**

Rappel : Tous les locaux dont une des parois est constituée par des panneaux « sandwich » (plastique alvéolaire) doivent au minimum être classés dans la catégorie 2 (sauf si classés M1)

CATEGORIE RISQUE

		Activité	Stockage
01	Moulins à blé et autres matières panifiables	1	2
02	Négociants en blé, en grains ou graines diverses, et/ou légumes secs. Coopératives et stockeurs de grains. Transformateurs de grains, de graines de semence ou autres et risques de même nature, dénaturation du blé	1	2
03	Farines alimentaires, minoteries sans moulin, sans fabrication de nourriture pour animaux	1	2
04	Fabriques de pâtes alimentaires	1	2
05	Fabriques de biscuits	1	2
06	Fabriques de pain d'épices, pains de régime, biscottes. Boulangeries et pâtisseries industrielles	1	2
07	Fabriques d'aliments pour les animaux avec broyage de grains	1	2
08	Fabriques de moutarde et condiments divers	1	2
09	Torréfaction avec ou sans broyage	1	2
10	Séchoirs de cossettes de chicorée (sans torréfaction)....	1	2
11	Traitement des houblons ou plantes pour herboristerie	1	2
12	Fabriques de fleurs séchées	1	2
13	Stérilisation de plantes	1	2
14	Traitement des noix et cerneaux	1	2
15	Tabacs	1	2
16	Déshydratation de luzerne	1	2
17	Broyage de foin et autres plantes sèches	1	2
18	Sucrieries et raffineries. Râperies de betteraves	1	2
19	Fabriques de produits mélassés	1	2
20	Magasins de sucre et mélasses	1	2
21	Caramels colorants (fabrication par tous procédés)	1	2
22	Boissons gazeuses. Apéritifs. Vins	1	1
23	Distilleries d'eaux-de-vie (jusqu'à 72° centésimaux)	1	RS
24	Distilleries d'alcools (plus de 72° centésimaux)	RS	RS
25	Fabriques de liqueurs	RS	RS
26	Fabriques de vinaigre	1	1
27	Brasseries	1	1
28	Malteries	1	2
29	Fabriques de chocolat	1	2
30	Fabriques de confiserie, nougats, suc de réglisse, sirops. Traitement du miel	1	2
31	Moulins à huile d'olive ou de noix	1	2
32	Huileries de coprahs, arachides et graines diverses (sauf pépins de raisins)	RS	2
33	Extraction d'huile de pépins de raisins	RS	2
34	Mouture de tourteaux	1	2
35	Fabriques de margarine	1	2
36	Fabriques de lait condensé ou en poudre	1	2
37	Laiteries, beurreries, fromageries	1	2
38	Conserves et salaisons de viandes. Conserves de légumes et fruits	1	2

	(avec ou sans déshydratation). Charcuterie industrielle		
39	Industrie du poisson	1	2
40	Abattoirs	1	2
41	Fabrique de glace artificielle	1	2
42	Déverdisage. Maturation. Mûrisserie de fruits et légumes	1	2
43	Stockage en silos	S.O.	R.S.

Fascicule C

Industries textiles

CATEGORIE RISQUE

		Activité	Stockage
	Tous les ateliers de préparation à la filature doivent être classés en catégorie 1		
01	Effilochage de chanvre, jute, lin et/ou de tissus de coton (sans chiffons gras)	1	2
02	Fabriques d'ouate de coton, couches culottes et articles dérivés.....	1	2
03	Négociants en déchets de coton	1	2
04	Délainage de peaux de mouton (avec ou sans lavoirs de laine). Lavoirs de laine (sans délainage de peaux de mouton). Epillage chimique de laines	1	2
05	Confection de pansements	1	2
06	Filatures de jute	1	2 (1)
07	Filatures de coton	1	2 (1)
08	Tissages de verre	1	1
09	Fabriques de moquettes avec enduction	2	2
10	Enduisage, encollage ou flocage de tissus ou de papiers	1	2
11	Flambage et grillage d'étoffes	1	2
12	Imperméabilisation de bâches	1	2
13	Toiles cirées, linoléum	1	2
14	Toute autre industrie de fibres naturelles (soie, laine, jute, coton, lin, chanvre et autres végétaux, etc...	1	2
15	Toute autre industrie de fibres synthétiques ou mélangées	1	2

¹ Le cas des entrepôts de jute ou de coton doit faire l'objet d'une étude spéciale en raison des dangers pour la résistance mécanique de la construction consécutifs à l'absorption d'eau par la matière première.

Fascicule D**Vêtements et accessoires. Cuirs et peaux**

CATEGORIE RISQUE

		Activité	Stockage
01	Confection de vêtements, corsets, lingerie, avec ou sans vente au détail	1	2 (1)
02	Fourreurs, avec travail de confection	1	2
03	Manufactures de gants en tissus ou en peau	1	2
04	Fabriques de chapeaux de feutre de laine, de feutre de poils, de chapeaux de soie, de bérêts. Confectionneurs de chapeaux de paille	1	2
05	Cordonniers. Artisans bottiers. Selliers	1	2
06	Fabriques d'articles chaussants, sauf les articles en caoutchouc ou en matières plastiques (Cf. fascicule L)	1	2
07	Fabriques de couvertures	1	2
08	Fabriques de couvre-pieds et doublures pour vêtements et coiffures, ouatines, avec emploi d'ouate, kapok, laine, duvet ou fibres cellulosiques ou synthétiques	1(2)	2
09	Fabriques de matelas (avec ou sans ressorts), désinfection, épuration et réfection de matelas en laine, crin, kapok, fibres artificielles ou synthétiques et autres matières textiles. Tapissiers garnisseurs de sièges avec outillage mécanique	1(2)	2(3)
10	Fabriques de parapluies	1	1
11	Fabriques de courroies, bâches, voiles pour la navigation, sacs et objets divers en tissus	1	2
12	Fabriques de boutons, chapelets	1	1
13	Blanchissage et repassage de linge	1	2
14	Teinturiers-dégraisseurs	1	2
15	Plumes d'ornement, de parure et pour literie et couettes	1	2
16	Fabriques de fleurs artificielles	1	2
17	Tanneries, corroieries, mégisseries	1	2
18	Chamoiseries	1	2
19	Apprêts de peaux pour la pelleterie et la fourrure	1	2
20	Fabriques de cuirs vernis.	1	2
21	Fabriques de tiges pour chaussures	1	2
22	Maroquinerie, sellerie, articles de voyage en cuir ou en matières plastiques, objets divers en cuir	1	2
23	Teintureries de peaux	1	2

¹ Classé en 3 pour les rouleaux de matières plastiques ou de caoutchouc alvéolaires.

² Classé en 2 si utilisation de matières plastiques alvéolaires.

³ Classé en 3 en cas d'utilisation de matières plastiques alvéolaires.

Fascicule E**Industrie du bois. Liège. Tableterie. Vannerie**

CATEGORIE RISQUE

		Activité	Stockage
01	Scieries mécaniques de bois en grumes (à l'exclusion des scieries forestières). Travail mécanique du bois (non classé ailleurs). Ateliers de travail du bois sans outillage mécanique	1	2
02	Fabriques de panneaux de particules, bois reconstitué, bois moulé, à base de copeaux, sciure de bois, anas de lin ou matières analogues. Fabriques de panneaux de fibres de bois	2	2
03	Layetiers-emballeurs, fabrique de palettes en bois	2	2-3 ⁽¹⁾
04	Fabrique de futailles en bois	1	2
05	Tranchage et déroulage de bois de placage, fabriques de panneaux contreplaqués	1	2
06	Fabriques de farine de modèle en bois	1	2
07	Préparation du liège (traitement des lièges bruts). Fabriques de bouchons de liège. Agglomérés de liège, avec toutes opérations de concassage, broyage, trituration, blutage avec classement et montage de liège aggloméré, avec ou sans fabrication, usinage d'agglomérés	2	2
08	Articles de Saint-Claude. Articles en bois durci	1	1
09	Vannerie	1	2
10	Brosses, balais, pinceaux	1	2

1 classé en 3 si les îlots de stockage ont une surface au sol supérieure à 150 m².**Fascicule F****Industries métallurgiques et mécaniques**

CATEGORIE RISQUE

		Activité	Stockage
01	Métallurgie, fonderie	1	1
02	Façonnage, travail mécanique, usinage, ajustage et assemblage de métaux	1	1
03	Applications électrolytiques, galvanisation, nickelage, chromage, étamage, métallisation, phosphatation et polissage de métaux	1	1
04	Emallage. Vernissage. Impression sur métaux	1	1
05	Goudronnage ou bitumage d'objets métalliques	1	1
06	Fabrication ou montage d'avions	RS	RS
07	Fabriques d'automobiles	2	2 ⁽²⁾
08	Carrosseries de véhicules en tous genres	2	2 ⁽²⁾
09	Fabriques de papiers en métal (aluminium, étain)	1	1
10	Affineries de métaux précieux	1	1
11	Bijouterie, orfèvrerie, joaillerie	1	1

2 en fonction de la marchandise entreposée.

Fascicule G**Industries électriques**

		Activité	Stockage
01	Stations émettrices de radiodiffusion et de télévision. Stations relais	1	SO
02	Fabrication, montage et réparation de matériels électro-techniques industriels et d'appareillage industriel haute, moyenne et basse tension	1	2
03	Fabrication, montage et réparation d'appareillage d'installation basse tension domestique, d'appareils électrodomestiques et/ou portatifs, d'appareils électroniques grand public	1	2
04	Fabrication, montage et réparation d'appareils électroniques radioélectrique ou à courants faibles, et/ou d'appareils et équipements de mesures électriques ou électroniques	1	2
05	Fabrication de composants électroniques (transistors, résistances circuits intégrés, etc.) et de composants électriques pour courants faibles (circuits oscillants, etc.)	1	2
06	Accumulateurs (fabriques d')	1	2
07	Piles sèches (fabriques de)	1	2
08	Fabriques de lampes à incandescence et/ou de tubes fluorescents ou luminescents	1	1
09	Fabriques de fils et câbles électriques	1	2

Fascicule H**Chaux. Ciment. Céramique. Verrerie**

		Activité	Stockage
01	Fabrication de la chaux, du plâtre, du ciment, moulins à chaux, plâtre, calcaires, phosphates ou scories	1	1
02	Cuisson de galets, broyage et préparation mécanique de galets. Terres, ocres, minerais divers	1	1
03	Fabriques d'agglomérés et moulages en ciment, fabriques de produits silico-calcaires, produits silico-calcaires	1	1
04	Fabriques de marbre artificiel, scieries de marbre ou de pierre de taille	1	1
05	Briqueteries et tuileries	1	1
06	Faïences, poteries, fabriques de porcelaine, grès, cérame, produits réfractaires, décorateurs sur porcelaine	1	1
07	Fabriques de verre et glaces (soufflage et façonnage de verre à chaud)	1	1
08	Fabriques d'ampoules pharmaceutiques	1	1
09	Miroiteries	1	1

Fascicule I**Industrie chimique minérale**

DOIVENT ETRE TRAITES EN RS, NOTAMMENT :

01- la fabrication et le stockage de produits chimiques divers

(chlore, chlorures alcalins, hypochlorites, chlorates et perchlorates (par électrolyse à froid), acide sulfurique, acide chlorhydrique, sulfates alcalins, sulfates métalliques, soude, potasse, ammoniacque synthétique,

ammoniacale, sulfate d'ammoniacale, de nitrate d'ammoniacale, cyanamide calcique, de potasse, salpêtreries, raffineries de salpêtre, acide nitrique, nitrate d'ammoniacal, de soude, nitrate de potasse, superphosphates et engrais composés, air liquide, oxygène, azote, gaz carbonique, soufre, sulfure de carbone, carbure de calcium, alun, acétate de cuivre (verdet), etc...)

02-Traitement des ordures ménagères

A L'EXCEPTION DE :

CATEGORIE RISQUE

		Activité	Stockage
03	Allumettes	2	2

Fascicule J

Produits d'origine animale et corps gras

DOIVENT ETRE TRAITES EN RS, NOTAMMENT :

- 01 Traitement de matières animales diverses
- 02 Dégras, huiles et graisses animales
- 03 Dégraissage d'os
- 04 Noir animal
- 05 Fonderies ou fonderies de suif
- 06 Fabriques de caséine
- 07 Stéarineries avec ou sans fabrique de bougies
- 08 Bougies stéariques
- 09 Fabriques de colle forte et gélatine
- 10 Albumine

A L'EXCEPTION DE :

CATEGORIE RISQUE

		Activité	Stockage
11	Fabriques de savon	1	1
12	Epuration de glycérine	1	2

Fascicule K

Pigments et couleurs, peintures.

Vernis et encres, produits d'entretien

CATEGORIE RISQUE

		Activité	Stockage
01	Pigments métalliques	1	1
02	Pigments minéraux	1	1
03	Couleurs végétales	1	1
04	Laques et colorants organiques synthétiques (couleurs artificielles). Fabriques de peintures, vernis et/ou encres aux résines naturelles ou synthétiques, à la cellulose (autres que les vernis nitro-cellulosiques), aux bitumes, aux goudrons ou au latex, vernis gras	RS	RS
05	Fabriques de peintures et encres à base organique	1	2
06	Fabriques de peintures et vernis cellulosiques	RS	RS
07	Fabriques de peintures et encres à l'eau	1	1
08	Cirage ou encaustique	RS	2

Fascicule L**Cires. Résines. Caoutchouc. Matières plastiques.**

CATEGORIE RISQUE

		Activité	Stockage
01	Cires, cierges et bougies de cire,	1	2
02	Résine naturelle	2	2
03	Fabrication de matières premières pour objets en matières plastiques (granulés)	2	2
04	Polymérisation et transformation de matières plastiques alvéolaires	2	3
05	Transformations de matières plastiques non alvéolaires	1	2
06	Travail de la corne, de la nacre, de l'écaille, de l'ivoire, de l'os, Fabriques d'objets en ces matières à l'exclusion des boutons	1	2
07	Fabriques de montures de lunettes, sans fabrication de matières premières	1	2
08	Transformation du caoutchouc naturel ou synthétique, guttapercha, ébonite (à l'exclusion des fabriques de caoutchouc synthétique, de pneumatiques et chambres à air)	2	2 ₁
09	Fabrication de caoutchoucs et de latex synthétiques (Buna, Perbunan, Néoprène, Caoutchouc Butyl, Thiokol, Hypalon, élastomères silicones ou fluorés, etc.)	RS	2 ₍₁₎
10	Fabriques d'enveloppes et chambres à air pour pneumatiques	2	RS

¹ classé en 3 en cas d'utilisation de caoutchouc alvéolaire.**Fascicule M****Combustibles solides, liquides, gazeux**

CATEGORIE RISQUE

		Activité	Stockage
01	Mines de combustibles (installations de surface). Agglomérés de charbon. Electrodes et balais en charbon de cornue ou coke de pétrole (sans fabrication des matières premières). Traitement du graphite. Pulvérisation du charbon. Tourbe	RS	RS
02	Ateliers de carbonisation et distillation du bois. Stockage	2	RS
03	Appareils de forage. Centres de collecte, centres de production, puits en exploitation	RS	RS
04	Raffineries de pétrole	RS	RS
05	Entrepôts, dépôts, magasins et approvisionnements d'hydrocarbures d'acétylène, de gaz et liquides combustibles	RS	RS
06	Essence synthétique. Mélanges, traitement d'huiles minérales lourdes. Régénération d'huiles minérales usagées	RS	RS
07	Entrepôts, dépôts, magasins et approvisionnements d'alcool	SO	RS
08	Ateliers de remplissage et stockage de bombes à aérosols	RS	RS
09	Usines à gaz de houille, fours à coke, gaz à l'eau. Distillation des goudrons de houille	RS	RS
10	Traitement et/ou mélange de goudrons, bitumes, asphaltes et émulsions pour routes	RS	RS
11	Production et remplissage de bouteilles d'acétylène. Postes de compression de gaz de ville ou de gaz naturel	RS	RS

Fascicule N**Produits chimiques non classés ailleurs**

CATEGORIE RISQUE

		Activité	Stockage
01	Extraits tannants et tinctoriaux	RS	RS
02	Amidonneries et féculeries. Dextrineries. Glucoseries	1	1
03	Fabriques de poudre noire, de poudres sans fumée, etc. Fabriques d'explosifs. Fabrication de fulminate, azoture de plomb, amorces, détonateurs, capsules. Fabriques de cartouches pour armes portatives.	RS	RS
04	Ateliers de chargement de munitions de guerre, fabriques d'artifices	RS	RS
05	Extraction de parfums des fleurs et plantes aromatiques	RS	2 ⁽¹⁾
06	Parfumeries (fabrication et conditionnement)	RS	2 ⁽¹⁾
07	Laboratoires de fabrication de produits pharmaceutiques	RS	2
08	Fabriques de films, plaques sensibles, papiers photographiques	1	2
09	Fabriques de produits chimiques non classés ailleurs	RS	RS

1 classé en RS si stockage en cuve

Fascicule O**Pâte de bois. Papiers et cartons. Imprimerie. Industrie du livre.**

CATEGORIE RISQUE

		Activité	Stockage
01	Fabriques de pâte à papier sans fabrication de papier ou kraft	1	2 ^z
02	Papeteries	1	2 ^z
03	Cartonneries.	1	2 ^z
04	Façonnage du papier	1	2 ^z
05	Façonnage du carton	1	2 ^z
06	Fabriques de papiers ou cartons bitumés ou goudronnés, ou de simili-linoléum	1	2 ²
07	Photogravure. Clicheurs pour imprimerie sans photogravure	1	2 ^z
08	Imprimeries sans héliogravure ni flexogravure	1	2 ^z
09	Imprimeries avec héliogravure ou flexogravure	1	2 ^z
10	Assembleurs, brocheurs, relieurs	1	2

2 Classé RS en cas de présence de bobines de papier stockées verticalement

Fascicule P**Industries du spectacle**

CATEGORIE RISQUE

		Activité	Stockage
01	Théâtres	Voir grille ERP	
02	Ateliers ou magasins de décors	1	2
03	Salles de cinéma	Voir grille ERP	
04	Laboratoires de développement, tirage, travaux sur films	1	2
05	Studios de prises de vues cinématographiques, studios de radiodiffusion et de télévision, studios d'enregistrement	1	2
06	Loueurs et distributeurs de films	1	2
07	Photographes, avec ou sans studios ou laboratoires	1	2

Fascicule Q**Industries des transports**

CATEGORIE RISQUE

		Activité	Stockage
01	Garages et ateliers de réparation d'automobiles	1	2
02	Parkings couverts	1	SO
03	Station-service, magasin d'accessoires d'équipement de pièces détachées et de produits pour l'automobile	1	2
04	Entreprises de transports, transitaires, camionnages, déménagement	1	2
05	Dépôts, remises et garages de tramways et chemins de fer, électriques, ou de trolleybus	1	2

06	Hangars pour avions, hélicoptères, etc
07	Chantiers de construction et de réparation de navires
08	Remises et garages de bateaux de plaisance avec ou sans atelier de réparations

Fascicule R

Magasins. Dépôts et Chantiers divers

		CATEGORIE RISQUE	
		Activité	Stockage
01	Centres commerciaux à pluralité de commerce	voir grille ERP	
02	galeries marchandes	voir grille ERP	
03	Drugstores	voir grille ERP	
04	Magasins en gros ou en détail d'épicerie	voir grille ERP	
05	Négociants en gros et demi-gros, sans vente au détail de tissus, draperies, soieries, velours, bonneterie, mercerie, passementerie, broderies, rubans, tulles et dentelles	1 (voir grille ERP)	2
06	Magasins et dépôts de fourrures	1 voir grille ERP	
07	Magasins de vêtements, effets d'habillement, lingerie, sans atelier de confection	voir grille ERP	
08	Magasins de nouveautés et bazars, magasins d'articles de sport, supermarchés	voir grille ERP	
09	Magasins de meubles et ameublement, avec ou sans atelier de petites réparations, mais sans aucun outillage mécanique pour le travail du bois	1 Voir grille ERP	2
10	Négociants en chiffons	1	2
11	Ateliers et magasins d'emballages en tous genres	voir grille ERP	2-3 ⁽¹⁾
12	Magasins de quincaillerie, de bricolage et de matériaux de second œuvre	voir grille ERP	
13	Négociants en bois sans débit de grumes	1	2
14	Dépôts de charbons de bois	1	1
15	Marchés-gares	voir grille ERP 1	
16	Entrepôts, docks, magasins publics, magasins généraux	voir grille ERP	
17	Entrepôts frigorifiques.	2	2
18	Expositions	voir grille ERP	

(1) Classé en 3 si emballages en plastiques alvéolaires

Règlement départemental de la défense extérieure contre l'incendie de l'Hérault

ANNEXE 4

FICHES TYPES

- **Fiche A de réception d'un PI ou d'une BI**
- **Fiche B de réception d'un PENA**
- **Fiche C indisponibilité d'un PEI**
- **Fiche D remise en service d'un PEI**

Envoyé en préfecture le 21/12/2023

Reçu en préfecture le 21/12/2023

Publié le



ID : 034-213402670-20231214-D_2023_054_01-DE

Fiche de réception de P.I. ou B.I

Réf: norme NFS 62-200 -Matériels de lutte contre l'incendie-Poteaux et boucliers

Règles d'installation, de reception et de maintenance

ID : 034-213402670-20231214-D_2023_054_01-DE

DONNEES ADMINISTRATIVES

COMMUNE		DATE de RECEPTION :
ADRESSE joindre un plan de localisation Complément d'adresse		coordonnées GPS
		N ° ' "
		E ° ' "
	<input type="checkbox"/> création	<input type="checkbox"/> Remplacement
		<input type="checkbox"/> Déplacement

DESCRIPTIF DE L'HYDRANT

Type d'hydrant	<input type="checkbox"/> PI 80mm	<input type="checkbox"/> PI 100mm	<input type="checkbox"/> PI 150 mm	<input type="checkbox"/> BI 100 MM
diamètre de la conduite				
Type de ressource	permanent	oui <input type="checkbox"/>	Capacité de la ressource en m ³	
		non <input type="checkbox"/>	----->	
accès / commentaires	normal	oui <input type="checkbox"/>	<u>commentaires:</u>	
		non <input type="checkbox"/>		
statut	<input type="checkbox"/> Public	<u>Nom et coordonnées du gestionnaire ou du propriétaire</u>		
	<input type="checkbox"/> Privé			

RESULTAT DES ESSAIS

Type d'hydrant	Pression 30 m3/h	Pression 60 m3/h	Pression 120 m3/h	Débit à 1 b	Débit max	P statique
PI 80 mm						
PI 100 mm						
PI 150 mm						
BI 100 mm						

CONFORMITE avis technique SDIS	<input type="checkbox"/> oui	<input type="checkbox"/> non
CONFORMITE NORME NFS 62-200	<input type="checkbox"/> oui	<input type="checkbox"/> non
CONFORMITE GDCA SDIS34	<input type="checkbox"/> oui	<input type="checkbox"/> non

VISA

	Installateur	propriétaire de l'installation	exploitant du réseau	Sce DECI	SDIS le cas échéant
Nom					
Signature					

cette fiche de réception, ainsi que la carte et photo géolocalisée de l'hydrant, sont à transmettre au SDIS34

par courrier électronique : pei@sdis34.fr

A défaut, par courrier:

S.D.I.S. de l'Hérault service prévision D.E.C.I.

Parc de bel air 150 rue de la Supernova

34570 VAILHAUQUES

une copie de cette fiche doit être impérativement transmise au Maire ou au Président de l'EPCI de la Commune concernée

Règlement Départemental de Défense Extérieure contre l'Incendie RDDECI 34

N° identification donné par sdis suite à réception PV conformité :

Envoyé en préfecture le 21/12/2023

Reçu en préfecture le 21/12/2023

Publié le



ID : 034-213402670-20231214-D_2023_054_01-DE

Fiche de réception point d'eau naturel ou artificiel

Fiche Type B

Date de Réception : / /		Signatures	
Responsable sapeurs-pompiers :		SP :	
Responsable établissement :		Etab :	
Responsable commune :		Commune :	
autres :		Autre :	
Adresse :	coordonnées GPS		
Commune :	N	'	"
tél:	E	'	"
Courriel :	@		

TYPE DE PENA (entourer ou préciser le PEI concerné)

<input type="checkbox"/> Enterrée	<input type="checkbox"/> Aérienne	<input type="checkbox"/> Ciel Ouvert	<input type="checkbox"/> cours d'eau	<input type="checkbox"/> Autres précisions ->
-----------------------------------	-----------------------------------	--------------------------------------	--------------------------------------	---

CARACTERISTIQUES HYDRAULIQUES

	capacité en M3	Nbre de aires aspi	Dispositifs d'aspiration		sortie en 100 mm		distance dispo/aire
			type	nbre	par dispositif	total	
prescrite ou prévue			<input type="checkbox"/> prise fixe				
			<input type="checkbox"/> colonne aspiration				
			<input type="checkbox"/> poteau aspiration				
constaté			<input type="checkbox"/> prise fixe				
			<input type="checkbox"/> colonne aspiration				
			<input type="checkbox"/> poteau aspiration	2	1	2	
conforme	<input type="checkbox"/> OUI	<input type="checkbox"/> OUI	<input type="checkbox"/> OUI	<input type="checkbox"/> OUI	<input type="checkbox"/> OUI	<input type="checkbox"/> OUI	<input type="checkbox"/> OUI

RUBRIQUES	ELEMENTS A CONTROLER	OUI	NON	Sans objet
SIGNALISATION	Signalisation conforme à Guide Départemental Caract. Aménagements fiche N°3	<input type="checkbox"/>	<input type="checkbox"/>	
	Présence du panneau interdisant le stationnement	<input type="checkbox"/>	<input type="checkbox"/>	<input type="checkbox"/>
AIRE MISE EN ASPIRATION	Aire matérialisée au sol 5 m x 10 m interdisant le stationnement	<input type="checkbox"/>	<input type="checkbox"/>	<input type="checkbox"/>
	Résistance du sol permettant de stationner en tout temps de l'année	<input type="checkbox"/>	<input type="checkbox"/>	<input type="checkbox"/>
ACCESSIBILITE	Aire aspiration accessible aux engins en tout temps de l'année	<input type="checkbox"/>	<input type="checkbox"/>	<input type="checkbox"/>
	Présence d'une clôture autour de la réserve	<input type="checkbox"/>	<input type="checkbox"/>	<input type="checkbox"/>
	Présence d'un portillon d'accès en face de la prise d'eau	<input type="checkbox"/>	<input type="checkbox"/>	<input type="checkbox"/>
ASPIRATION	Système d'ouverture du portillon facilement manœuvrable par les S.P.	<input type="checkbox"/>	<input type="checkbox"/>	<input type="checkbox"/>
	Géométrie d'aspiration H et L	<input type="checkbox"/>	<input type="checkbox"/>	<input type="checkbox"/>
EQUIPEMENTS HYDRAULIQUES	distance du dispositif à l'aire d'apiration conforme à Guide Dep. Caract. Aménagements	<input type="checkbox"/>	<input type="checkbox"/>	<input type="checkbox"/>
	Distance entre les poteaux ou colonnes d'aspiration 5 m maximum	<input type="checkbox"/>	<input type="checkbox"/>	<input type="checkbox"/>
	vanne d'alimentation conforme à Guide Dep. Caract. Aménagements	<input type="checkbox"/>	<input type="checkbox"/>	<input type="checkbox"/>
	Colonne d'aspiration conforme à Guide Dep. Caract. Aménagements	<input type="checkbox"/>	<input type="checkbox"/>	<input type="checkbox"/>
	Mise en place d'un système hors gel	<input type="checkbox"/>	<input type="checkbox"/>	<input type="checkbox"/>
	Dispositif de réalimentation	<input type="checkbox"/>	<input type="checkbox"/>	<input type="checkbox"/>
	Guichet conforme à Guide Départemental Caractéristiques Aménagements fiche N°14	<input type="checkbox"/>	<input type="checkbox"/>	<input type="checkbox"/>

ESSAI DE MISE EN ASPIRATION CONCLUANT	<input type="checkbox"/> OUI	<input type="checkbox"/> NON
Sur toutes les sorties en 100 mm	<input type="checkbox"/> OUI	<input type="checkbox"/> NON

OBSERVATIONS

Anomalies constatées :	
Aménagements à prévoir :	
Commentaires :	

CLOTURE DU DOSSIER

Le point d'eau est déclaré	<input type="checkbox"/>	OPERATIONNEL	<input type="checkbox"/>	NON OPERATIONNEL
le point d'eau est déclaré	<input type="checkbox"/>	CONFORME	<input type="checkbox"/>	NON CONFORME

cette fiche de réception, ainsi que la carte et photo géolocalisée de l'hydrant, sont à transmettre au SDIS34

par courrier électronique : pei@sdis34.fr

A défaut, par courrier:

S.D.I.S. de l'Hérault service prévision D.E.C.I.

Parc de bel air 150 rue de la Supernova

34570 VAILHAUQUES

une copie de cette fiche doit être impérativement transmise au Maire ou au Président de l'EPCI de la Commune concernée

Règlement Départemental de Défense Extérieure contre l'Incendie RD DECI 34

Envoyé en préfecture le 21/12/2023

Reçu en préfecture le 21/12/2023

Publié le



ID : 034-213402670-20231214-D_2023_054_01-DE

Fiche d'indisponibilité d'un Point d'Eau Incendie

Fiche Type C

ORIGINE DE L'INFORMATION

Gestionnaire du P.E.I.

Sapeurs-Pompiers

Nom :		Grade et nom :	
Adresse :		CIS ou service :	
Commune :			
tél :			
Courriel :			

REFERENCE DU POINT D'EAU INCENDIE (entourer ou préciser le PEI concerné)

PI 80	PI 100	PI 150	BI 100	PENA	Borne Agricole	Réserve	Autre
-------	--------	--------	--------	------	----------------	---------	-------

Commune :

N° identification du PEI :

coordonnées GPS

Adresse :

N	°		"
E	°		"

Observations :

Commentaires :

MOTIF DE L'INDISPONIBILITE

Accidentelle

Campagne de recherche de fuite

Travaux sur le réseau

Constaté lors d'une visite

Manœuvre / intervention

Autre :

DUREE DE L'INDISPONIBILITE

Du

àH

Au

àH

NON CONNUE

Fiche de remise en service à transmettre dès la fin des travaux

Visa
émetteur
de la fiche

cette fiche d'indisponibilité est à transmettre au SDIS34 dans les meilleurs délais

par courrier électronique : pei@sdis34.fr

doublée par téléphone: 04 99 06 70 00

A défaut, par courrier:

S.D.I.S. de l'Hérault service prévision D.E.C.I.

Parc de bel air 150 rue de la Supernova

34570 VAILHAUQUES

une copie de cette fiche doit être impérativement transmise au Maire ou au Président de l'EPCI de la Commune concernée

Règlement Départemental de Défense Extérieure contre l'Incendie RDDECI 34

Envoyé en préfecture le 21/12/2023

Reçu en préfecture le 21/12/2023

Publié le



ID : 034-213402670-20231214-D_2023_054_01-DE

Fiche de remise en service point d'eau incendie
Fiche Type D
ORIGINE DE L'INFORMATION
Gestionnaire/propriétaire du P.E.I.

Nom :			
Adresse :			
Commune :		coordonnées GPS	
tél :		N °	"
Courriel :	@	E °	"

REFERENCE DU POINT D'EAU INCENDIE (entourer ou préciser le PEI concerné)

PI 80	PI 100	PI 150	BI 100	PENA	Borne Agricole	Réserve	Autre				
Commune :											
N° identification du PEI:											
Adresse :											
Observations :											
Commentaires :											
REMISE EN SERVICE DU P.E.I.		le point d'eau à été remis en service le : <table style="width: 100%; border: none;"> <tr> <td style="text-align: center;">DATE</td> <td style="text-align: center;">HEURE</td> </tr> <tr> <td style="text-align: center;">...../...../.....</td> <td style="text-align: center;">.....H.....</td> </tr> </table>						DATE	HEURE/...../.....H.....
DATE	HEURE										
...../...../.....H.....										

Visa émetteur de la fiche	
----------------------------------	--

cette fiche de remise en service est à transmettre au SDIS34 dans les meilleurs délais

par courrier électronique : pei@sdis34.fr

doublée par téléphone: 04 99 06 70 00

A défaut, par courrier:

S.D.I.S. de l'Hérault service prévision D.E.C.I.

Parc de bel air 150 rue de la Supernova

34570 VAILHAUQUES

une copie de cette fiche doit être impérativement transmise au Maire ou au Président de l'EPCI de la Commune concernée s'il n'est pas à l'origine de l'information

Règlement Départemental de Défense Extérieure contre l'Incendie RDDECI 34

Envoyé en préfecture le 21/12/2023

Reçu en préfecture le 21/12/2023

Publié le



ID : 034-213402670-20231214-D_2023_054_01-DE

Envoyé en préfecture le 21/12/2023

Reçu en préfecture le 21/12/2023

Publié le

ID : 034-213402670-20231214-D_2023_054_01-DE



Règlement départemental de la défense extérieure contre l'incendie de l'Hérault

ANNEXE 5

Principaux textes relatifs à la DECI

Envoyé en préfecture le 21/12/2023

Reçu en préfecture le 21/12/2023

Publié le



ID : 034-213402670-20231214-D_2023_054_01-DE

Article L. 1424-2 du C.G.C.T : Missions des SIS

Les services d'incendie et de secours sont chargés de la prévention, de la protection et de la lutte contre les incendies.

Ils concourent, avec les autres services et professionnels concernés, à la protection et à la lutte contre les autres accidents, sinistres et catastrophes, à l'évaluation et à la prévention des risques technologiques ou naturels ainsi qu'aux secours d'urgence.

Dans le cadre de leurs compétences, ils exercent les missions suivantes :

- 1° La prévention et l'évaluation des risques de sécurité civile ;
- 2° La préparation des mesures de sauvegarde et l'organisation des moyens de secours ;
- 3° La protection des personnes, des biens et de l'environnement ;
- 4° Les secours d'urgence aux personnes victimes d'accidents, de sinistres ou de catastrophes ainsi que leur évacuation.

Article L. 2213-32 du C.G.C.T : Police administrative spéciale de DECI

Le maire assure la défense extérieure contre l'incendie.

Article L. 2224-12-1 du C.G.C.T : Principe de facturation eau potable

Toute fourniture d'eau potable, quel qu'en soit le bénéficiaire, fait l'objet d'une facturation au tarif applicable à la catégorie d'usagers correspondante, les ménages, occupants d'immeubles à usage principal d'habitation, pouvant constituer une catégorie d'usagers. Les collectivités mentionnées à l'article L. 2224-12 sont tenues de mettre fin, avant le 1er janvier 2008, à toute disposition ou stipulation contraire. Le présent article n'est pas applicable aux consommations d'eau des bouches et poteaux d'incendie placés sur le domaine public.

Article L. 2225-1 du C.G.C.T : Objet de la DECI

La défense extérieure contre l'incendie a pour objet d'assurer, en fonction des besoins résultant des risques à prendre en compte, l'alimentation en eau des moyens des services d'incendie et de secours par l'intermédiaire de points d'eau identifiés à cette fin. Elle est placée sous l'autorité du maire conformément à l'article L. 2213-32.

Article L. 2225-2 du C.G.C.T : Service public de DECI

Les communes sont chargées du service public de défense extérieure contre l'incendie et sont compétentes à ce titre pour la création, l'aménagement et la gestion des points d'eau nécessaires à l'alimentation en eau des moyens des services d'incendie et de secours. Elles peuvent également intervenir en amont de ces points d'eau pour garantir leur approvisionnement.

Article L. 2225-3 du C.G.C.T : Prise en charge investissement si réseau distribution d'eau

Lorsque l'approvisionnement des points d'eau visés aux articles L. 2225-1 et 2 fait appel à un réseau de transport ou de distribution d'eau, les investissements afférents demandés à la personne publique ou privée responsable de ce réseau sont pris en charge par le service public de défense extérieure contre l'incendie.

Article L. 2321-1 du C.G.C.T : Dépenses obligatoires pour la commune

Sont obligatoires pour la commune les dépenses mises à sa charge par la loi.

**Article L. 5211-9-2 du C.G.C.T : Possibilité de transfert de la police ad
président d'EPCI à fiscalité propre**

Sans préjudice de l'article L. 2212-2 et par dérogation aux dispositions établissement public de coopération intercommunale à fiscalité propre est compétent en matière de défense extérieure contre l'incendie, les maires des communes membres de celui-ci peuvent transférer au président de cet établissement des attributions lui permettant de réglementer cette activité.

Article L. 5211-17 du C.G.C.T : Possibilité de transfert des compétences DECI aux EPCI

« Les communes membres d'un établissement public de coopération intercommunale peuvent à tout moment transférer, en tout ou partie, à ce dernier, certaines de leurs compétences dont le transfert n'est pas prévu par la loi ou par la décision institutive ainsi que les biens, équipements ou services publics nécessaires à leur exercice.

Ces transferts sont décidés par délibérations concordantes de l'organe délibérant et des conseils municipaux se prononçant dans les conditions de majorité requise pour la création de l'établissement public de coopération intercommunale. Le conseil municipal de chaque commune membre dispose d'un délai de trois mois, à compter de la notification au maire de la commune de la délibération de l'organe délibérant de l'établissement public de coopération intercommunale, pour se prononcer sur les transferts proposés. A défaut de délibération dans ce délai, sa décision est réputée favorable.

Pour les établissements publics de coopération intercommunale à fiscalité propre additionnelle, la délibération de l'organe délibérant de l'établissement public de coopération intercommunale visée à l'alinéa précédent définit, le coût des dépenses liées aux compétences transférées ainsi que les taux représentatifs de ce coût pour l'établissement public de coopération intercommunale et chacune de ses communes membres dans les conditions prévues au 3 du 3° du B du III de l'article 85 de la loi n° 2005-1719 du 30 décembre 2005 de finances pour 2006 (1).

Le transfert de compétences est prononcé par arrêté du ou des représentants de l'Etat dans le ou les départements intéressés.

Il entraîne de plein droit l'application à l'ensemble des biens, équipements et services publics nécessaires à leur exercice, ainsi qu'à l'ensemble des droits et obligations qui leur sont attachés à la date du transfert, des dispositions des trois premiers alinéas de l'article L. 1321-1, des deux premiers alinéas de l'article L. 1321-2 et des articles L. 1321-3, L. 1321-4 et L. 1321- 5. ... » Article L5211-17.

Toutefois, lorsque l'établissement public de coopération intercommunale est compétent en matière de zones d'activité économique, les biens immeubles des communes membres peuvent lui être transférés en pleine propriété, dans la mesure où ils sont nécessaires à l'exercice de cette compétence. Les conditions financières et patrimoniales du transfert des biens immobiliers sont décidées par délibérations concordantes de l'organe délibérant et des conseils municipaux des communes membres se prononçant dans les conditions de majorité qualifiée requise pour la création de l'établissement, au plus tard un an après le transfert de compétences. Dans les cas où l'exercice de la compétence est subordonné à la définition de l'intérêt communautaire, ce délai court à compter de sa définition. Il en va de même lorsque l'établissement public est compétent en matière de zones d'aménagement concerté.

L'établissement public de coopération intercommunale est substitué de plein droit, à la date du transfert de compétences, aux communes qui le composent dans toutes leurs délibérations et tous leurs actes.

Les contrats sont exécutés dans les conditions antérieures jusqu'à leur échéance, sauf accord contraire des parties. La substitution de personne morale aux contrats conclus par les communes n'entraîne aucun droit à résiliation ou à indemnisation pour le cocontractant. La commune qui transfère la compétence informe les cocontractants de cette substitution.

Article L. 5217-2 du C.G.C.T : Compétences DECI exercées de droit par les métropoles

« ...La métropole exerce de plein droit, en lieu et place des communes membres, les compétences suivantes :

.....

5° En matière de gestion des services d'intérêt collectif :

e) Service public de défense extérieure contre l'incendie ;

..... »

Article L. 5217-3 du C.G.C.T : Exercice de la police administrative spéciale DECI par le président d'une métropole

Sans préjudice de l'article L. 2212-2 et par dérogation à l'article L. 2213-32, le président du conseil de la métropole exerce les attributions lui permettant de réglementer la défense extérieure contre l'incendie.

Décret n°2015-235 du 27 février 2015 relatif à la défense extérieure contre l'incendie

Article R. 2225-1 : points d'eau incendie

- Pour assurer la défense extérieure contre l'incendie, les points d'eau nécessaires à l'alimentation en eau des moyens des services d'incendie et de secours sont dénommés "points d'eau incendie".

« Les points d'eau incendie sont constitués d'ouvrages publics ou privés utilisables en permanence par les services d'incendie et de secours. Outre les bouches et poteaux d'incendie normalisés, peuvent être retenus à ce titre des points d'eau naturels ou artificiels et d'autres prises d'eau.

« La mise à disposition d'un point d'eau pour être intégré aux points d'eau incendie requiert l'accord de son propriétaire.

« Tout point d'eau incendie est caractérisé par sa nature, sa localisation, sa capacité et la capacité de la ressource qui l'alimente.

Article R. 2225-2. Référentiel national de la DECI

- Un référentiel national définit les principes de conception et d'organisation de la défense extérieure contre l'incendie et les dispositions générales relatives à l'implantation et à l'utilisation des points d'eau incendie.

« Il traite notamment :

« 1° Des différentes modalités de création, d'aménagement, de gestion et d'accessibilité des points d'eau incendie identifiés ;

« 2° Des caractéristiques techniques des points d'eau incendie ainsi que des modalités de leur signalisation ;

« 3° Des conditions de mise en service et de maintien en condition opérationnelle de ces points d'eau incendie ;

« 4° De l'objet des contrôles techniques, des actions de maintenance et des reconnaissances opérationnelles ;

« 5° Des modalités d'échange d'informations entre les services départementaux d'incendie et de secours et les services publics de l'eau ;

« 6° Des informations relatives aux points d'eau incendie donnant lieu à recensement et traitement au niveau départemental et des modalités de leur communication aux maires ou aux présidents d'établissement public de coopération intercommunale à fiscalité propre lorsqu'ils sont compétents.

« Ce référentiel peut présenter différentes solutions techniques pour chacun de ces domaines. En est exclue toute prescription aux exploitants d'installations classées pour la protection de l'environnement prévues aux articles L. 511-1 et L. 511-2 du code de l'environnement.

« Il est pris par arrêté des ministres chargés de la sécurité civile, des collectivités territoriales, de l'écologie, de l'équipement, de l'agriculture et de la santé.

Article R. 2225-3. - Règlement départemental de la DECI

« I. -Un règlement départemental fixe pour chaque département les règles, dispositifs et procédures de défense extérieure contre l'incendie.

« Ce règlement a notamment pour objet de :

« 1° Caractériser les différents risques présentés par l'incendie, en particulier des différents types de bâtiment, d'habitat, ou d'urbanisme ;

« 2° Préciser la méthode d'analyse et les besoins en eau pour chaque type de risque ;

« 3° Préciser les modalités d'intervention en matière de défense extérieure contre l'incendie des communes, des établissements publics de coopération intercommunale lorsqu'ils sont compétents, du service départemental d'incendie et de secours, des services publics de l'eau, des gestionnaires des autres ressources d'eau et des services de l'Etat chargés de l'équipement, de l'urbanisme, de la construction, de l'aménagement rural et de la

protection des forêts contre l'incendie, ainsi que, le cas échéant, d'autres acteurs et notamment le département et les établissements publics de l'Etat concernés ;

« 4° Intégrer les besoins en eau définis par les plans départementaux ou intercommunaux ;

forêts contre les incendies prévus aux articles L. 133-2 et R. 133-1 et suivants du code forestier (nouveau) ;

« 5° Fixer les modalités d'exécution et la périodicité des contrôles techniques, des actions de maintenance et des reconnaissances opérationnelles des points d'eau incendie ;

« 6° Définir les conditions dans lesquelles le service départemental d'incendie et de secours apporte son expertise en matière de défense extérieure contre l'incendie aux maires ou aux présidents d'établissements public de coopération intercommunale à fiscalité propre lorsqu'ils sont compétents ;

« 7° Déterminer les informations qui doivent être fournis par les différents acteurs sur les points d'eau incendie.

« II. - Le règlement départemental de défense extérieure contre l'incendie prend en compte les dispositions du référentiel national prévu à l'article R. 2225-2 et les adapte à la situation du département.

« Il est établi sur la base de l'inventaire des risques du schéma départemental d'analyse et de couverture des risques prévu à l'article L. 1424-7 et en cohérence avec les autres dispositions de ce schéma.

« En est exclue toute prescription aux exploitants d'installations classées pour la protection de l'environnement prévues aux articles L. 511-1 et L. 511-2 du code de l'environnement.

« III. - Ce règlement est élaboré par le service départemental d'incendie et de secours en application des dispositions de l'article L. 1424-2. Il est établi en concertation avec les maires et l'ensemble des acteurs concourant à la défense extérieure contre l'incendie.

« Il est arrêté par le préfet de département après avis du conseil d'administration du service départemental d'incendie et de secours.

« Il est publié au recueil des actes administratifs de la préfecture.

« Il est modifié et révisé à l'initiative du préfet de département dans les conditions prévues aux alinéas précédents.

Article R. 2225-4. Conception DECI arrêtée par maire ou président EPCI

- Conformément aux dispositions du règlement départemental, le maire, ou le président de l'établissement public de coopération intercommunale à fiscalité propre lorsqu'il est compétent :

« 1° Identifie les risques à prendre en compte ;

« 2° Fixe, en fonction de ces risques, la quantité, la qualité et l'implantation des points d'eau incendie identifiés pour l'alimentation en eau des moyens des services d'incendie et de secours, ainsi que leurs ressources.

« Sont intégrés les besoins en eau :

« 1° Nécessaires à la défense des espaces naturels lorsqu'une commune relève de l'article L. 132-1 du code forestier (nouveau) ou lorsqu'une commune est localisée dans les régions ou départements visés à l'article L. 133-1 du même code ;

« 2° Résultant d'un plan de prévention approuvé des risques technologiques prévu à l'article L. 515-15 du code de l'environnement ou d'un plan de prévention approuvé des risques naturels prévisibles prévu à l'article L. 562-1 du même code lorsqu'une commune y est soumise ;

« 3° Définis par les réglementations relatives à la lutte contre l'incendie spécifiques à certains sites ou établissements, notamment les établissements recevant du public mentionnés aux articles L. 123-1 et suivants du code de la construction et de l'habitation ;

« 4° Relatifs à la lutte contre l'incendie des installations classées pour la protection de l'environnement prévues aux articles L. 511-1 et L. 511-2 du code de l'environnement lorsque ces besoins, prescrits à l'exploitant par la réglementation spécifique, sont couverts par des équipements publics.

« Ces mesures doivent garantir la cohérence d'ensemble du dispositif de lutte contre l'incendie. Elles font l'objet d'un arrêté du maire ou du président de l'établissement public de coopération intercommunale à fiscalité propre lorsqu'il est compétent.

Article R. 2225-5. Schéma communal de DECI

- Préalablement à la fixation des mesures prévues à l'article R. 2225-4, un schéma communal de défense extérieure contre l'incendie peut être élaboré par le maire.
- « Ce schéma, établi en conformité avec le règlement départemental mentionné à l'article R. 2225-3, a notamment pour objet de :
- « 1° Dresser l'état des lieux de la défense extérieure contre l'incendie existante ;
 - « 2° Identifier les risques à prendre en compte en intégrant leur évolution prévisible ;
 - « 3° Vérifier l'adéquation entre la défense extérieure contre l'incendie existante et les risques à défendre ;
 - « 4° Fixer les objectifs permettant d'améliorer cette défense, si nécessaire ;
 - « 5° Planifier, en tant que de besoin, la mise en place d'équipements supplémentaires.
- « Ce schéma prend en compte le schéma de distribution d'eau potable prévu à l'article L. 2224-7-1.
- « L'expertise du service départemental d'incendie et de secours sur le schéma communal de défense extérieure contre l'incendie est sollicitée dans les conditions fixées par le règlement départemental mentionné à l'article R. 2225-3.
- « Le maire recueille expressément l'avis du service départemental d'incendie et de secours et de l'ensemble des autres acteurs concourant pour la commune à la défense extérieure de l'incendie mentionnés au 3° de l'article R. 2225-3-I avant de l'arrêter. Chaque avis est transmis au maire dans un délai qui ne peut excéder deux mois. En l'absence d'avis dans ce délai, celui-ci est réputé favorable.
- « Le schéma communal est modifié et révisé à l'initiative du maire dans les conditions prévues aux alinéas précédents. Lorsqu'il comporte un plan d'équipement, il est mis à jour à l'achèvement de chaque phase.

Article R. 2225-6. Schéma intercommunal de DECI

- Lorsque le président d'un établissement public de coopération intercommunale à fiscalité propre exerce la police spéciale de la défense extérieure contre l'incendie, un schéma intercommunal de défense extérieure contre l'incendie peut être élaboré par le président de l'établissement public. Il répond aux dispositions de l'article R. 2225-5.
- « Le président de l'établissement public recueille l'avis des maires ainsi que des acteurs visés dans les conditions fixées à l'article R. 2225-5 avant de l'arrêter.
- « Ce schéma est modifié et révisé à l'initiative du président de l'établissement public dans les conditions prévues à l'alinéa précédent. Lorsqu'il comporte un plan d'équipement, il est mis à jour à l'achèvement de chaque phase.

Article R. 2225-7. Objets du service public, actions de maintenance...

- « I. - Relèvent du service public de défense extérieure contre l'incendie dont sont chargées les communes en application de l'article L. 2225-2, ou les établissements publics de coopération intercommunale lorsqu'ils sont compétents :
- « 1° Les travaux nécessaires à la création et à l'aménagement des points d'eau incendie identifiés ;
 - « 2° L'accessibilité, la numérotation et la signalisation de ces points d'eau ;
 - « 3° En amont de ceux-ci, la réalisation d'ouvrages, aménagements et travaux nécessaires pour garantir la pérennité et le volume de leur approvisionnement ;
 - « 4° Toute mesure nécessaire à leur gestion ;
 - « 5° Les actions de maintenance destinées à préserver les capacités opérationnelles des points d'eau incendie.
- « II. - Par dérogation au I, les charges afférentes aux différents objets du service sont supportées, pour tout ou partie, par d'autres personnes publiques ou des personnes privées en application des lois et règlements relatifs à la sécurité ou aux équipements publics, notamment pour les établissements recevant du public mentionnés aux articles L. 123-1 et suivants du code de la construction et de l'habitation ainsi que pour les points d'eau incendie propres aux installations classées pour la protection de l'environnement prévues aux articles L. 511-1 et L. 511-2 du code de l'environnement.
- « III. - En dehors des cas mentionnés au II, la mise à disposition du service public de la défense extérieure contre l'incendie d'un point d'eau pour l'intégrer aux points d'eau incendie fait l'objet d'une convention conclue entre le propriétaire du point d'eau et la commune ou l'établissement public de coopération intercommunale.
- « Cette convention peut notamment fixer :
- « - les modalités de restitution de l'eau utilisée au titre de la défense extérieure contre l'incendie ;
 - « - la gestion de la répartition de la ressource en eau pour les besoins du propriétaire et pour ceux de la défense

extérieure contre l'incendie ;

« - la répartition des charges afférentes aux différents objets du service.

Article R. 2225-8. - Modalités d'utilisation des réseaux d'adduction d'eau potable

« I. - Les ouvrages, travaux et aménagements dont la réalisation est demandée en application de l'article L. 2225-3 pour la défense extérieure contre l'incendie à la personne publique ou privée responsable du réseau d'eau y concourant ne doivent pas nuire au fonctionnement du réseau en régime normal, ni altérer la qualité sanitaire de l'eau distribuée en vue de la consommation humaine.

« II. - Les investissements correspondant à ces ouvrages, travaux et aménagements sont pris en charge par le service public de défense extérieure contre l'incendie selon des modalités déterminées :

« - par une délibération dans le cas où la même personne publique est responsable du réseau d'eau et est compétente pour cette défense ;

« - par une convention dans les autres cas.

Article R. 2225-9. Opérations de contrôle

- Les points d'eau incendie font l'objet de contrôles techniques périodiques.

« Ces contrôles techniques ont pour objet d'évaluer les capacités des points d'eau incendie. Ils sont effectués au titre de la police spéciale de la défense extérieure contre l'incendie sous l'autorité du maire ou du président de l'établissement public de coopération intercommunale à fiscalité propre lorsqu'il est compétent.

« Les modalités d'exécution et la périodicité de ces contrôles techniques sont définies dans le règlement départemental mentionné à l'article R. 2225-3.

Article R. 2225-10. - Des reconnaissances opérationnelles des points d'eau incendie destinées à vérifier leur disponibilité opérationnelle sont réalisées par le service départemental d'incendie et de secours, après information préalable du maire ou du président de l'établissement public de coopération intercommunale à fiscalité propre lorsqu'il est compétent.

« Les modalités d'exécution et la périodicité de ces reconnaissances opérationnelles sont définies dans le règlement départemental mentionné à l'article R. 2225-3. »

Article 8 du décret n°2015-235 du 27 février 2015

Le règlement départemental ou interdépartemental de défense extérieure contre l'incendie est arrêté dans un délai de deux ans à partir de la publication du présent décret.

Loi n°92-3 du 3 janvier 1992 sur l'eau

« Les dispositions de la loi ont pour objet une gestion équilibrée de la ressource en eau.

Cette gestion équilibrée vise à assurer :

.....

- le développement et la protection de la ressource en eau;
- la valorisation de l'eau comme ressource économique et la répartition de cette ressource de manière à satisfaire ou à concilier, les exigences de la santé, de la salubrité publique, de la sécurité civile et de l'alimentation en eau potable de la population;

.....

Le préfet et le maire intéressés doivent être informés, dans les meilleurs délais par toute personne qui en a connaissance, de tout incident ou accident présentant un danger pour la sécurité civile, la qualité, la circulation ou la conservation des eaux.

Les agents des services publics d'incendie et de secours ont accès aux propriétés privées pour mettre fin aux causes de danger ou d'atteinte au milieu aquatique et prévenir ou limiter les conséquences de l'incident ou de l'accident.... »

Envoyé en préfecture le 21/12/2023

Reçu en préfecture le 21/12/2023

Publié le

ID: 034-213402670-20231214-D_2023_054_01-DE

Arrêté interministériel NOR: INTE1522200A du 15 décembre 2015 fixant le r

Pris pour application de l'article R. 2225 -2 du CGCT, le référentiel national des principes généraux relatifs à l'aménagement, l'entretien et la vérification des points d'eau servant à l'alimentation des moyens de lutte contre l'incendie. Il n'est pas opposable aux communes et aux EPCI.

Arrêté préfectoral en vigueur relatif au Schéma Départemental d'Analyse et de Couverture des Risques du SDIS de l'Hérault (arrêté préfectoral n° 6919 de 2016 portant approbation du SDACR de l'Hérault)

Conformément à l'article R. 2225 -3 du CGCT, le règlement départemental de DECI est établi sur la base de l'inventaire des risques du SDACR prévu à l'article L. 1424-7 et en cohérence avec les autres dispositions de ce schéma.

Arrêté préfectoral modifié relatif au règlement opérationnel des services d'incendie et de secours de l'Hérault (arrêté n° 2014-01-217 du 14 février 2014 modifiant et complétant l'arrêté du 09 janvier 2012 portant règlement opérationnel du SDIS 34).

Conformément au référentiel national de DECI, le règlement départemental est cohérent avec l'organisation opérationnelle des services d'incendie et de secours de l'Hérault et son règlement opérationnel.

Envoyé en préfecture le 21/12/2023

Reçu en préfecture le 21/12/2023

Publié le



ID : 034-213402670-20231214-D_2023_054_01-DE